

# B | A | G | LINE 7050 7059

**Swirl®**  
**Y93®**

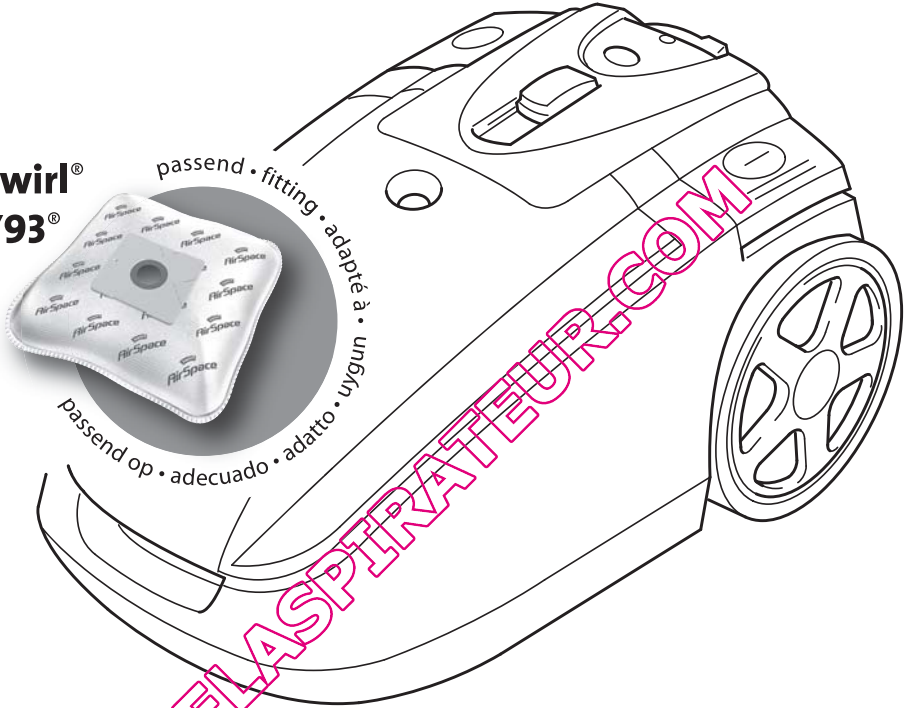

**DE** Bedienungsanleitung  
Beutel-Bodenstaubsauger

**GB** Operating Manual  
Cylinder vacuum cleaner  
with bag

**FR** Mode d'emploi  
Aspirateur-traineau avec  
sac à poussière

**NL** Bedieningshandleiding  
Vloerstofzuiger met zak

**ES** Manual de instrucciones  
Aspiradora rodante con bolsa

**IT** Istruzioni per l'uso  
Aspirapolvere a sacchetto

**TR** Kullanım Klavuzu  
Torbali elektrik süpürgesi

Bedienungsanleitung .....	4 - 19	DE
Operating Manual.....	20 - 35	GB
Mode d'emploi .....	36 - 51	FR
Bedieningshandleiding .....	52 - 67	NL
Manual de instrucciones .....	68 - 83	ES
Istruzioni per l'uso .....	84 - 99	IT
Kullanma Talimatı .....	100 - 115	TR

QUEL'ASPIRATEUR.COM





Abb. 1

# Übersicht über Ihren Bagline

## Vielen Dank!

Wir danken Ihnen für den Kauf des Bagline und wünschen Ihnen viel Freude mit dem Gerät!

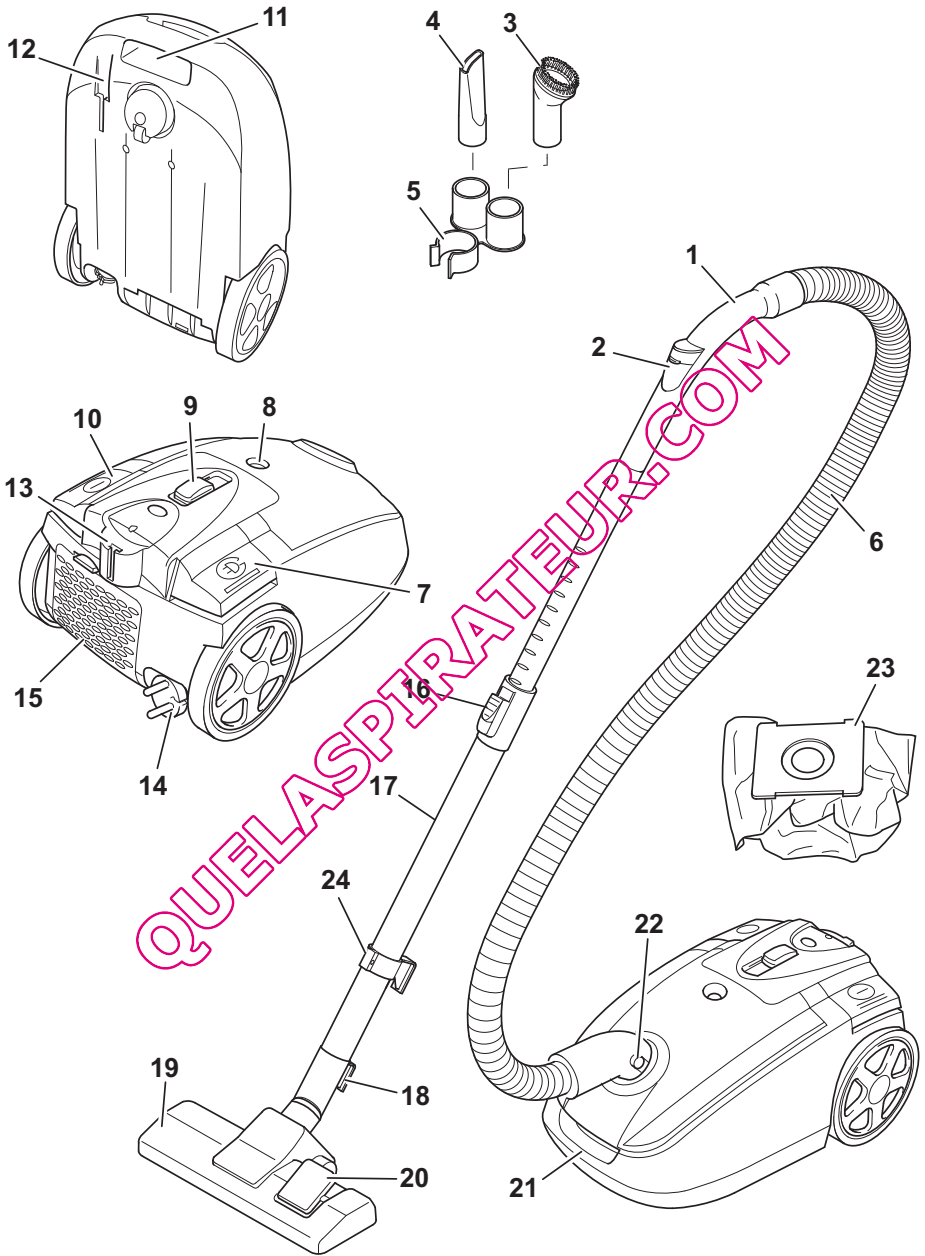
## Geräteteile/Lieferumfang (Abb. 1)

1 Handgriff	13 Parkhalterung
2 Nebenluftregler	14 Stromkabel mit Stecker
3 Möbelbürste	15 Ausblasfilter-Abdeckung
4 Fugendüse	16 Teleskoprohr-Arretierung
5 Zubehörhalterung	17 Teleskoprohr
6 Saugschlauch	18 Parkhaken
7 Kabelaufrolltaste	19 Bodendüse (Abbildung beispielhaft)
8 Staubbeutelwechsel-Anzeige	20 Umschalter „Teppich/Hartboden“
9 Saugleistungsregler	21 Entriegelung für Staubraumdeckel
10 Ein-/Aus-Schalter	22 Entriegelung für Saugschlauch
11 Trageeingriff	23 Staubbeutelhalter mit Staubfilterbeutel (ein weiterer Staubfilterbeutel im Lieferumfang)
12 Verstaualterung	24 Parkhaken

*optionales Zubehör:*

- Turbobürste (Abb. 7)

- Parkbürste (Abb. 8)

## Technische Daten

Geräteart	:	Beutel-Bodenstaubsauger
Modell	:	Bagline M7050 (-0...-9) M7059 (-0...-9)
Spannung	:	220 V - 240 V~, 50/60 Hz
Leistung	:	
	M7050-1/-3/-5 :	1800 W nom. - 2200 W max.
	M7050-4/-6/-7 :	1800 W nom. - 2400 W max.
	M7059 (-0...-9) :	1800 W nom. - 2400 W max.
Staubfilterbeutel	:	3,7 Liter
Filter	:	Motorschutzfilter, Hygiene-Ausblasfilter
Stromkabel mit Stecker	:	ca. 5 m Länge
Gewicht	:	ca. 4,9 kg



Technische und gestalterische Änderungen im Zuge stetiger Produktverbesserungen vorbehalten.  
© Royal Appliance International GmbH

# Inhaltsverzeichnis

<b>1</b>	<b>Sicherheitshinweise</b>	<b>6</b>
1.1	zur Bedienungsanleitung	6
1.2	zur Stromversorgung	6
1.3	bei defektem Gerät	6
1.4	zu Kindern	7
1.5	zur bestimmungsgemäßen Verwendung	7
<b>2</b>	<b>Auspacken und Montieren</b>	<b>8</b>
2.1	Auspacken	8
2.2	Montieren	9
2.3	Weitere Düsen (Zubehör) verwenden	10
<b>3</b>	<b>Bedienung</b>	<b>11</b>
3.1	Staubsaugen	11
3.2	Ausschalten und Stromkabel aufrollen	13
3.3	Transportieren und Aufbewahren	13
<b>4</b>	<b>Wartung</b>	<b>14</b>
4.1	Staubfilterbeutel wechseln	14
4.2	Filterwechsel	15
4.3	Motorschutzfilter wechseln	15
4.4	Hygiene-Ausblasfilter wechseln	16
4.5	Gehäuse reinigen	16
<b>5</b>	<b>Problembehebung</b>	<b>17</b>
5.1	Bevor Sie das Gerät einschicken	17
5.2	Zubehör- und Ersatzteilliste	18
5.3	Bezugsquellen	18
5.4	Kaufempfehlung	18
5.5	Entsorgung	18
<b>6</b>	<b>Garantie</b>	<b>19</b>
6.1	Garantiebedingungen	19
6.2	Im Garantiefall	19



©WELLSPIRATEUR.COM

# 1 Sicherheitshinweise

## 1.1 zur Bedienungsanleitung



Lesen Sie diese Bedienungsanleitung vollständig durch, bevor Sie mit dem Gerät arbeiten. Bewahren Sie die Anleitung gut auf. Falls Sie das Gerät an Dritte weitergeben, geben Sie die Bedienungsanleitung mit.

**Die Nichtbeachtung dieser Anleitung kann zu schweren Verletzungen oder Schäden am Gerät führen.** Für Schäden, die durch Nichtbeachtung dieser Bedienungsanleitung entstehen, übernehmen wir keine Haftung.

Wichtige Hinweise für Ihre Sicherheit sind besonders gekennzeichnet. Beachten Sie diese Hinweise unbedingt, um Unfälle und Schäden am Gerät zu vermeiden:

### **WARNUNG:**

Warnt vor Gefahren für Ihre Gesundheit und zeigt mögliche Verletzungsrisiken auf.

### **ACHTUNG:**

Weist auf mögliche Gefährdungen für das Gerät oder andere Gegenstände hin.

### **HINWEIS:**

Hebt Tipps und Informationen für Sie hervor.

## 1.2 zur Stromversorgung



■ Das Gerät wird mit elektrischem Strom betrieben, dabei besteht grundsätzlich die Gefahr eines elektrischen Schlags. Achten Sie daher besonders auf Folgendes:

- Fassen Sie den Stecker nie mit nassen Händen an.
- Wenn Sie den Stecker aus der Steckdose herausziehen wollen, ziehen Sie immer direkt am Stecker. Ziehen Sie niemals am Kabel, es könnte reißen.
- Achten Sie darauf, dass das Stromkabel nicht geknickt, eingeklemmt, überfahren wird oder mit Hitzequellen in Berührung kommt.
- Verwenden Sie nur Verlängerungskabel, die für die Leistungsaufnahme des Gerätes ausgelegt sind.
- Tauchen Sie das Gerät niemals in Wasser oder andere Flüssigkeiten und halten Sie es vor Regen und Nässe fern.
- Betreiben Sie das Gerät nur, wenn die auf dem Typenschild angegebene elektrische Spannung mit der Spannung Ihrer Steckdose übereinstimmt. Falsche Spannung kann das Gerät zerstören.

## 1.3 bei defektem Gerät



■ Betreiben Sie niemals ein defektes Gerät, oder ein Gerät mit einem defektem Kabel. Wenn die Anschlussleitung dieses Gerätes beschädigt wird, muss sie durch den Hersteller oder seinen Kundendienst oder eine ähnlich qualifizierte Person ersetzt werden, um Gefährdungen zu vermeiden.

# 1 Sicherheitshinweise

■ Geben Sie ein defektes Gerät zur Reparatur an einen Fachhändler oder den Royal Appliance-Kundendienst. Adresse ▷ Seite 19, „Garantie“.

## 1.4 zu Kindern



■ Dieses Gerät ist nicht dafür bestimmt, durch Personen (einschließlich Kinder) mit eingeschränkten physischen, sensorischen oder geistigen Fähigkeiten oder mangels Erfahrung und/oder mangels Wissen benutzt zu werden, es sei denn, sie werden durch eine für ihre Sicherheit zuständige Person beaufsichtigt oder erhalten von ihr Anweisungen, wie das Gerät zu benutzen ist. Bewahren Sie es unzugänglich auf.

- Kinder sollten beaufsichtigt werden, um sicherzustellen, dass sie nicht mit dem Gerät spielen.
- Verpackungsmaterialien dürfen nicht zum Spielen verwendet werden. Es besteht Erstickungsgefahr.

## 1.5 zur bestimmungsgemäßen Verwendung



Das Gerät darf nur im Haushalt eingesetzt werden. Es ist für eine gewerbliche Nutzung nicht geeignet.

Verwenden Sie den Bodenstaubsauger ausschließlich für das Reinigen von normal verschmutzten Böden und Teppichen. Jede weitere Verwendung gilt als nicht bestimmungsgemäß und ist untersagt.

### **Verboten ist insbesondere:**

- Das Saugen von:
  - Menschen, Tieren, Pflanzen, insbesondere Haaren, Fingern und anderen Körperteilen sowie am Körper befindlichen Kleidungsstücken. Sie könnten eingezogen werden und Verletzungen hervorrufen.
  - Wasser und anderen Flüssigkeiten, insbesondere feuchten Teppich-Reinigungsmitteln. Feuchtigkeit im Inneren kann zum Kurzschluss führen.
  - Tonerstaub (für Laserdrucker, Kopierer etc.). Es besteht Brand- und Explosionsgefahr.
  - glühender Asche, brennenden Zigaretten oder Streichhölzern. Es kann zum Brand kommen.
  - spitzen Gegenständen, wie Glassplittern, Nägeln etc. Dadurch kann das Gerät beschädigt werden.
  - Bauschutt, Gips, Zement, feinstem Bohrstaub, Schminke, Puder usw. Dadurch kann das Gerät beschädigt werden.
- Die Verwendung in der Nähe von explosiven oder leicht entzündlichen Stoffen. Brand- oder Explosionsgefahr!
- Die Verwendung im Freien. Es besteht die Gefahr, dass Regen und Schmutz das Gerät zerstören.
- Das Hineinstecken von Gegenständen in die Öffnungen des Gerätes. Es könnte überhitzen.

## 2 Auspacken und Montieren

### 2.1 Auspacken

1. Packen Sie das Gerät und alle Zubehörteile aus.
2. Überprüfen Sie den Inhalt auf Vollständigkeit. Informationen zum Lieferumfang ▷ Seite 4, „Übersicht über Ihren Bagline“.

#### **ACHTUNG:**

Transportieren/versenden Sie das Gerät grundsätzlich immer in der Originalverpackung, damit es keinen Schaden nimmt. Heben Sie dazu die Verpackung auf. Entsorgen Sie nicht mehr benötigtes Verpackungsmaterial gemäß den in Ihrem Land geltenden Vorschriften.

#### **HINWEIS:**

Sollten Sie einen Transportschaden bemerken, wenden Sie sich umgehend an Ihren Händler.

QUELASPIRATEUR.COM



## 2 Auspacken und Montieren

### 2.2 Montieren



Abb. 2



Abb. 3

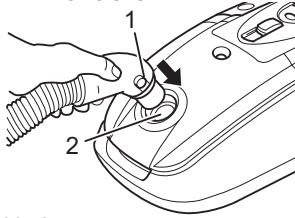

Abb. 4

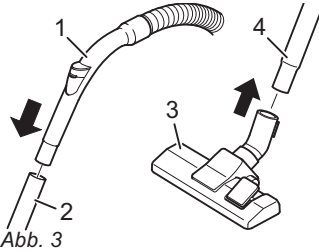

Abb. 5

#### **! WARNUNG:**

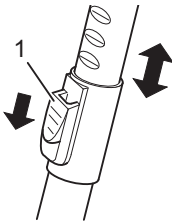
Montieren Sie das Gerät nur, wenn der Stecker aus der Steckdose gezogen ist. Das Gerät könnte versehentlich eingeschaltet werden.

1. Stecken Sie das Ende des Saugschlauchs (Abb. 2/1) in die Aufnahmeöffnung (Abb. 2/2) des Bodenstaubsaugers, bis die Verriegelung hör- und spürbar einrastet.
2. Stecken Sie den Handgriff (Abb. 3/1) in das obere Ende des Teleskoprohrs (Abb. 3/2).
3. Stecken Sie die Bodendüse (Abb. 3/3) auf das untere Ende des Teleskoprohrs (Abb. 3/4).

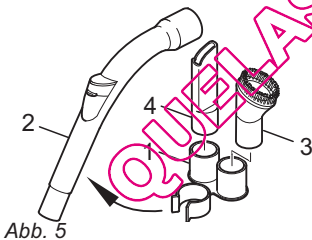
#### **HINWEIS:**

Eventuell ist es erforderlich, etwas fester zu drücken.

4. Stellen Sie die Länge des Teleskoprohrs ein. Drücken Sie dazu die Teleskoprohr-Arretierung (Abb. 4/1) nach unten. Ziehen Sie dann das Teleskoprohr am Handgriff (Abb. 3/1) auf die gewünschte Länge. Zum Verriegeln lassen Sie die Teleskoprohr-Arretierung beim Ziehen los. Sie hören ein deutliches Klicken.
5. Stecken Sie die Zubehörhalterung (Abb. 5/1) auf den Handgriff (Abb. 5/2). Schieben Sie dann Möbelbürste (Abb. 5/3) und Fugendüse (Abb. 5/4) auf die Aufnahmevorrichtungen.

#### **HINWEIS:**

Bei Bedarf können Sie die Zubehörhalterung auch am Teleskoprohr anbringen.

Ihr Bodenstaubsauger ist jetzt einsatzbereit.

## 2 Auspacken und Montieren

### 2.3 Weitere Düsen (Zubehör) verwenden



Abb. 6



Abb. 7

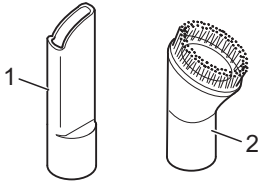

Abb. 8

Neben der soeben montierten Bodendüse können Sie mit weiteren Düsen den Funktionsumfang Ihres Bodenstaubsaugers erweitern:

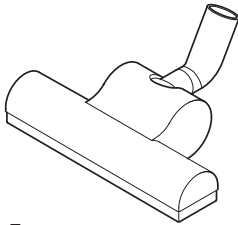
■ Als **Zubehör** sind die Fugendüse und die Polsterdüse im Lieferumfang enthalten. Sie können bei Nichtgebrauch an der Zubehörhalterung befestigt werden (Abb. 5).

- **Fugendüse (Abb. 6/1)**

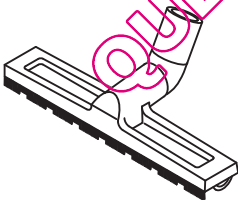
Benutzen Sie diese, um Staub aus schwer zugänglichen Stellen zu saugen.

- **Möbelbürste (Abb. 6/2)**

Benutzen Sie diese, um Staub von Gegenständen zu saugen, die empfindliche Oberflächen haben (z. B. Schränke, Tische).

■ **Optional** erhältlich sind weiterhin:

- **Turbobürste (Abb. 7)**

Diese besitzt einen rotierenden Bürstenkopf und eignet sich daher bestens zur Tiefenreinigung von Teppichen. Das Bürstenbewerk wirkt zudem ein Aufrichten des Teppichflors.

**⚠ ACHTUNG:**

Unsere Turbobürste dient ausschließlich zum Saugen *unempfindlicher* Teppiche, Läufer, Fußmatten und dergleichen. Reinigen Sie keine Gegenstände mit der Turbobürste, die Sie nicht bedenkenlos mit einer konventionellen Bürste reinigen würden. Reinigen Sie folglich weder Möbel noch Stoffe mit empfindlicher Textur noch andere hochwertige oder gar polierte Untergründe mit der Turbobürste. Sachschäden könnten die Folge sein. Sehen Sie im Zweifel davon ab, die Turbobürste einzusetzen. Beachten Sie in jedem Fall die Reinigungs- und Pflegehinweise der jeweiligen Hersteller.

- **Parkettbürste (Abb. 8)**

Diese ist mit langen Borsten ausgestattet und dient zum Absaugen besonders empfindlicher Oberflächen (z. B. Parkett, Laminat).

## 3 Bedienung



Abb. 9

### 3.1 Staubsaugen

#### **! WARNUNG:**

Montieren Sie Düsen nur, wenn der Stecker aus der Steckdose gezogen ist. Das Gerät könnte versehentlich eingeschaltet werden.

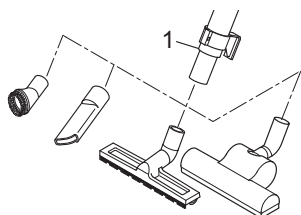
Zum Aufsetzen der Düsen gehen Sie wie folgt vor:

1. Schalten Sie das Gerät aus und ziehen Sie den Stecker aus der Steckdose.
2. Ziehen Sie die vorhandene Düse vom Teleskoprohr ab.
3. Stecken Sie die gewünschte Düse auf das untere Ende des Teleskoprohrs oder bei Bedarf direkt auf den Handgriff (Abb. 9).

#### **! ACHTUNG:**

Beim Einsatz des Bodenstaubsaugers ohne aufgesteckte Düse besteht erhöhte Gefahr, Gegenstände versehentlich einzusaugen.

4. Befestigen Sie nicht mehr benötigte Düsen, soweit möglich, in der Zubehöralterung. Bewahren Sie die übrigen Düsen sicher und für Kinder unzugänglich auf.

#### **! WARNUNG:**

Prüfen Sie den Bodenstaubsauger und das Stromkabel vor jeder Benutzung. Ein beschädigtes Gerät darf nicht verwendet werden. Es besteht Verletzungsrisiko.

#### **! WARNUNG:**

Achten Sie insbesondere beim Saugen von Treppen darauf, dass Sie sich stets oberhalb des Geräts befinden.

#### **! ACHTUNG:**

Verwenden Sie den Bodenstaubsauger nur, wenn alle Filter intakt, trocken und korrekt eingesetzt sind. Stellen Sie sicher, dass keine Öffnungen verstopft sind. Andernfalls kann der Staubsauger beschädigt werden.

#### **HINWEIS:**

Ihr Bodenstaubsauger besitzt einen Überhitzungsschutz. Er schaltet sich bei Überhitzung automatisch ab. Ist dies der Fall, schalten Sie den Bodenstaubsauger aus und ziehen Sie den Stecker. Beseitigen Sie die Ursache der Überhitzung. Warten Sie ca. 45 Minuten. Den abgekühlten Bodenstaubsauger können Sie wieder einschalten.

# 3 Bedienung

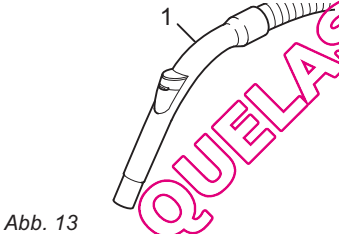
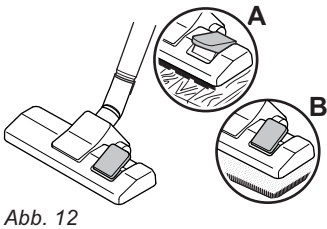
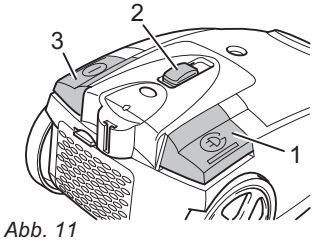
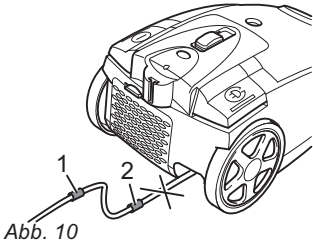

1. Stecken Sie die gewünschte Düse auf, ▷Kapitel 2.2, „Montieren“ bzw. ▷Kapitel 2.3, „Weitere Düsen (Zubehör) verwenden“.
2. Ziehen Sie das Kabel am Stecker bis zur gelben Markierung (Abb. 10/1) heraus.

### ⚠️ WARNUNG:

Falls die rote Markierung (Abb. 10/2) sichtbar ist, ziehen Sie das Kabel mithilfe der Kabelaufrolltaste (Abb. 11/3) wieder bis zur gelben Markierung ein. Ansonsten kann das Kabel abreißen. Es besteht die Gefahr eines elektrischen Schlages.

3. Schalten Sie den Bodenstaubsauger am Ein-/Aus-Schalter (Abb. 11/3) ein.
4. Stellen Sie die Saugleistung am Saugleistungsregler (Abb. 11/2) ein.
5. Stellen Sie je nach Bodenbelag den Umschalter „Teppich/Hartboden“ (Abb. 12) ein:
  - **Hartboden (Abb. 12/A)**  
Laminat, Fliesen, PVC etc.
  - **Teppich (Abb. 12/B)**  
Lang- und kurzflorige Teppiche, Läufer etc.
6. Ziehen Sie den Bodenstaubsauger zum Saugen wie einen Schlitten hinter sich her. Beachten Sie die entsprechenden Empfehlungen der Bodenbelaghersteller.

### HINWEIS:

Mit dem Nebenluftregler (Abb. 13/1) können Sie die Saugleistung schnell reduzieren, wenn weniger Saugleistung benötigt wird oder z. B. um eingesaugte Gegenstände wieder freizugeben.

## 3 Bedienung

### 3.2 Ausschalten und Stromkabel aufrollen



Abb. 14

### 3.3 Transportieren und Aufbewahren



Abb. 15

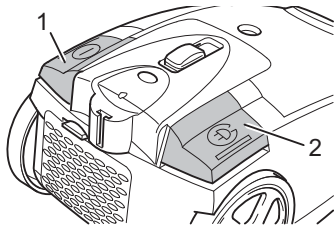

Abb. 16

1. Schalten Sie den Bodensaugers am Ein-/Aus-Schalter (Abb. 14/1) aus und ziehen Sie den Stecker aus der Steckdose.

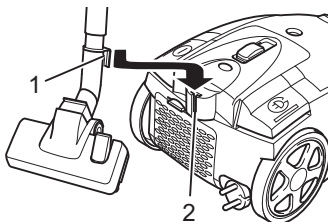
2. Behalten Sie den Stecker in der Hand.

#### ⚠ **WARNUNG:**

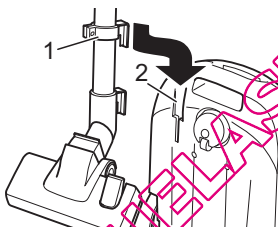
Beim Einziehen des Stromkabels kann dieses umherschlingern, zur Stolperfalle werden oder Gegenstände umreißen.

3. Drücken Sie die Kabelaufrolltaste (Abb. 14/2), um das Stromkabel einzuziehen.

■ Zum **Transport** können Sie den Bodensaugers am Tragegriff (Abb. 1/11) tragen.

■ Zum **Abstellen** oder bei Arbeitspausen können Sie den Parkhaken (Abb. 15/1) in die Parkhalterung (Abb. 15/2) einhängen.

#### ⚠ **WARNUNG:**

Wenn Sie den Arbeitsplatz verlassen, schalten Sie das Gerät aus und beachten Sie die Hinweise unter **▷ Kapitel 3.2, „Ausschalten und Stromkabel aufrollen“**.

■ Zum **Aufbewahren** können Sie den Verstauhaken (Abb. 16/1) in die Verstauhalterung (Abb. 16/2) unten am Bodensaugers einhängen.

#### ⚠ **ACHTUNG:**

Stellen Sie das Gerät nie direkt neben Wärmequellen ab (z. B. Heizung, Ofen). Vermeiden Sie direkte Sonneneinstrahlung. Die Hitze kann das Gerät beschädigen.

■ Wenn Sie das Gerät längere Zeit lagern möchten, entnehmen Sie den Staubfilterbeutel und entsorgen Sie diesen ordnungsgemäß. Reinigen Sie außerdem die Filter.

■ Lagern Sie das Gerät stets kühl und trocken.

## 4 Wartung

### 4.1 Staubfilterbeutel wechseln



Abb. 17



Abb. 18

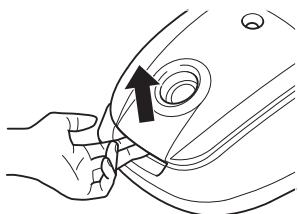

Abb. 19

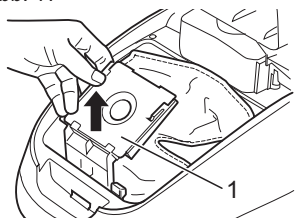

Abb. 20

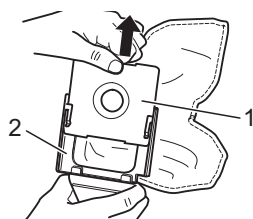

Abb. 21

■ Wechseln Sie den Staubfilterbeutel spätestens dann, wenn die Staubbeutelwechsel-Anzeige (Abb. 1/8) „Rot“ anzeigt oder die Saugwirkung nachlässt.

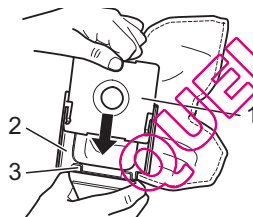
#### **⚠ ACHTUNG:**

Bevor Sie den Staubfilterbeutel wechseln, schalten Sie das Gerät aus und beachten Sie die Hinweise unter **▷ Kapitel 3.2, „Ausschalten und Stromkabel aufrollen“**. So vermeiden Sie, dass Staub das Gerät zerstört.

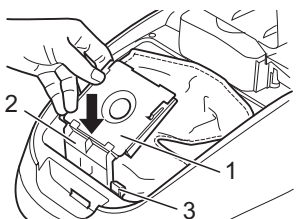
1. Öffnen Sie den Staubraumdeckel, indem Sie ihn entriegeln und anschließend aufklappen (Abb. 17).
2. Klappen Sie den Staubraumdeckel so weit auf, bis er spürbar einrastet und von selbst geöffnet bleibt.

#### **HINWEIS:**

Gehen Sie beim Entnehmen des Staubfilterbeutels vorsichtig vor, damit kein Staub aus dem Staubfilterbeutel austreten kann.

3. Ziehen Sie den Staubbeutelhalter samt Staubfilterbeutel (Abb. 18/1) nach oben heraus (Abb. 18).
4. Entfernen Sie Staubrückstände, die sich eventuell im Staubraum befinden.
5. Ziehen Sie den Staubfilterbeutel (Abb. 19/1) aus dem Staubbeutelhalter (Abb. 19/2) heraus.

#### **HINWEIS:**

Den Staubfilterbeutel können Sie im normalen Hausmüll entsorgen, wenn er keinen für den Hausmüll verbotenen Schmutz enthält.

6. Schieben Sie den neuen Staubfilterbeutel (Abb. 20/1) wie abgebildet in den Staubbeutelhalter (Abb. 20/2), bis er an den unteren Aufnahmewinkeln (Abb. 20/3) des Staubbeutelhalters anschlägt.
7. Setzen Sie dann den Staubbeutelhalter (Abb. 21/1) wieder in den Staubraum ein. Schieben Sie dafür die Führung des Staubbeutelhalters (Abb. 21/2) gerade in die dafür vorgesehene Schiene ein, bis die Verriegelung für den Staubraumdeckel (Abb. 21/3) zurückgeklappt wird.
8. Schließen Sie den Staubraumdeckel. Er rastet hörbar ein.

#### **HINWEIS:**

Der Staubraumdeckel lässt sich nur schließen, wenn ein Staubfilterbeutel eingesetzt ist.

# 4 Wartung

## 4.2 Filterwechsel



Abb. 22

Ihr Bodenstaubsauger besitzt die folgenden Filter:

■ **Motorschutzfilter (Abb. 22/1)** verhindert bei defektem Staubfilterbeutel, dass größere Partikel den Motor zerstören.

*Austauschen: nach jedem 4. Staubfilterbeutel-Wechsel, spätestens alle 6 Monate*

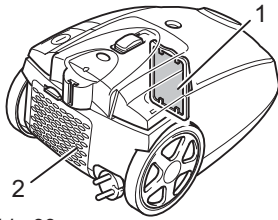
■ **Hygiene-Ausblasfilter (Abb. 22/2)** filtert feinste Partikel aus der ausgeblasenen Luft.

*Austauschen: alle 6 Monate*

■ Ersetzen Sie beschädigte Filter hingegen umgehend.

### ⚠ ACHTUNG:

Die Filter sind nicht waschbar. Der Ausblasfilter ist nicht wiederverwendbar.

### HINWEIS:

Bei leichten Verschmutzungen kann es auch ausreichen, den Motorschutzfilter über einem Mülleimer auszuklopfen. Wir empfehlen aber, einen neuen Motorschutzfilter einzusetzen, wenn Sie 4 Staubfilterbeutel verbraucht haben (Bestellnummer ▷ Kapitel 5.2, „Zubehör- und Ersatzteilliste“).

## 4.3 Motorschutzfilter wechseln



Abb. 23



Abb. 24

1. Schalten Sie das Gerät aus und entnehmen Sie den Staubfilterbeutel, wie unter ▷ Kapitel 4.1, „Staubfilterbeutel wechseln“, Schritte 1-4, beschrieben.
2. Entnehmen Sie den Filterhalter samt Motorschutzfilter (Abb. 23).
3. Trennen Sie den Motorschutzfilter (Abb. 24/1) vom Filterhalter (Abb. 24/2) über einem Mülleimer.
4. Reinigen Sie den Filterhalter.
5. Falls erforderlich legen Sie den gebrauchten Motorschutzfilter auf den neuen Zuschnitt-Motorschutzfilter auf. Zeichnen Sie die Umrisse an und schneiden Sie den Motorschutzfilter passend aus.
6. Setzen Sie ggf. einen neuen Motorschutzfilter in den Filterhalter ein.
7. Schieben Sie den Filterhalter samt Motorschutzfilter von oben kräftig und lagerichtig (Rundung oben) in seine Aufnahme.
8. Setzen Sie einen Staubfilterbeutel ein und schließen Sie den Staubraumdeckel. Der Deckel rastet hörbar ein.

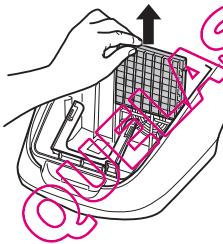
## 4 Wartung

### 4.4 Hygiene-Ausblasfilter wechseln

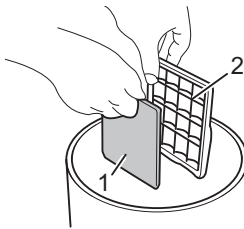

Abb. 25



Abb. 26

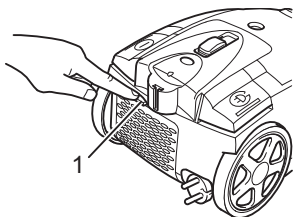

Abb. 27

### 4.5 Gehäuse reinigen

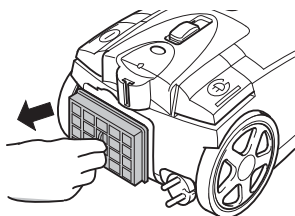
1. Schalten Sie das Gerät aus und beachten Sie die Hinweise unter **▷ Kapitel 3.2, „Ausschalten und Stromkabel aufrollen“**.
2. Öffnen Sie die Ausblasfilter-Abdeckung. Drücken Sie dazu die Entriegelung (Abb. 25/1) nach unten und ziehen Sie die Ausblasfilter-Abdeckung nach hinten heraus.
3. Entnehmen Sie den Ausblasfilter (Abb. 26).
4. Setzen Sie einen neuen Ausblasfilter ein (Bestellnummer **▷ Kapitel 5.2, „Zubehör- und Ersatzteilliste“**).
5. Setzen Sie abschließend die Ausblasfilter-Abdeckung wieder auf. Haken Sie diese zuerst unten ein (Abb. 27/1) und drücken Sie sie dann oben nach vorn, bis sie hör- und spürbar einrastet.

#### **⚠ WARNUNG:**

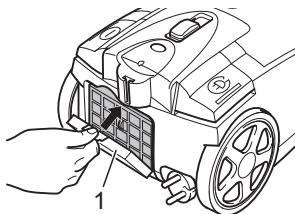
Bevor Sie das Gerät reinigen, schalten Sie das Gerät aus und ziehen Sie den Netzstecker **▷ Kapitel 3.2, „Ausschalten und Stromkabel aufrollen“**.

#### **⚠ ACHTUNG:**

Verwenden Sie keine Reinigungsmittel, Scheuermittel oder Alkohol, da diese das Gehäuse beschädigen können.

- Reinigen Sie das Gehäuse ausschließlich mit einem leicht angefeuchteten Tuch.



# 5 Problembehebung

## 5.1 Bevor Sie das Gerät einsenden

Bevor Sie das Gerät an den Royal Appliance-Kundendienst einschicken, überprüfen Sie anhand der folgenden Tabelle, ob Sie das Problem selbst beseitigen können.



### WARNUNG:

Verwenden Sie niemals ein defektes Gerät! Bevor Sie auf Problemsuche gehen, schalten Sie das Gerät aus und ziehen Sie den Netzstecker, [▷ Kapitel 3.2, „Ausschalten und Stromkabel aufrollen“](#).

Problem	mögliche Ursache	Lösung
Gerät läuft nicht	Stecker ist nicht eingesteckt oder Gerät ist nicht eingeschaltet.	Stecken Sie den Stecker in eine Steckdose und schalten Sie das Gerät ein, <a href="#">▷ Kapitel 3.1, „Staubsaugen“</a> .
	Steckdose führt keinen Strom.	Testen Sie den Bodenstaubsauger an einer anderen Steckdose, bei der Sie sicher sind, dass diese Strom führt.
	Stromkabel ist beschädigt.	Lassen Sie das Kabel durch den Royal Appliance-Kundendienst ersetzen, Adresse <a href="#">▷ Seite 19, „Garantie“</a> .
Saugergebnis ist nicht zufriedenstellend	Staubfilterbeutel ist überfüllt.	Leeren/reinigen Sie den Staubfilterbeutel.
	Düse, Teleskoprohr oder Saugschlauch sind verstopft.	Entfernen Sie die Verstopfung. Benutzen Sie dazu falls erforderlich einen langen Holzstab (z. B. einen Besenstiel).
	Eingestellte Saugleistung ist dem Bodenbelag nicht angemessen.	Passen Sie die Saugleistung an den Bodenbelag an, <a href="#">▷ Kapitel 3.1, „Staubsaugen“</a> , Schritt 4.
	Umschalter „Teppich/Hartboden“ (Abb. 1/20) steht in dem Belag nicht angemessener Stellung.	Passen Sie die Stellung des Umschalters „Teppich/Hartboden“ (Abb. 1/20) an den Bodenbelag an, <a href="#">▷ Kapitel 3.1, „Staubsaugen“</a> , Schritt 5.
	Aufgesteckte Düse ist dem Bodenbelag nicht angemessen.	Stecken Sie die korrekte Düse auf, <a href="#">▷ Kapitel 2.3, „Weitere Düsen (Zubehör) verwenden“</a> .
	Filter ist verschmutzt.	Wechseln/reinigen Sie den entsprechenden Filter, <a href="#">▷ Kapitel 4.3, „Motorschutzfilter wechseln“</a> bzw. <a href="#">▷ Kapitel 4.4, „Hygiene-Ausblasfilter wechseln“</a> .
Gerät verursacht ungewöhnliches Geräusch	Eingesaugte Partikel versperren den Luftweg. Entfernen Sie die Partikel. Benutzen Sie dazu falls erforderlich einen langen Holzstab (z. B. einen Besenstiel).	

# 5 Problembehebung

## 5.2 Zubehör- und Ersatzteilliste

Artikel-Nr.	Beschreibung	Inhalt
70 50 022	5+1 Staubfilterbeutel-Set	5 Staubfilterbeutel, 1 Motorschutzfilter
70 50 002	Hygiene-Ausblasfilter	1 Stück
M203	Parkettbürste	1 Stück
M209	Turbobürste	1 Stück

## 5.3 Bezugsquellen

■ Zubehör sowie Ersatzteile können nachbestellt werden. Diese erhalten Sie bei den Firmen:

### Service-Versand Ina Riedmüller

Frankenstraße 34  
89233 Neu-Ulm

Tel.: +49 (0) 73 07 - 51 75

Fax: +49 (0) 73 07 - 41 56

Riedmueller.service@t-online.de

### Service Center Feuerbach KG

Corneliusstr. 75  
40215 Düsseldorf

Tel.: +49 (0) 2 11 - 38 10 07

Fax: +49 (0) 2 11 - 37 04 97

dirtdevil.service@t-online.de

www.dirtdevil-service.de

■ Weitere Artikel können im Handel bezogen werden unter <http://www.dirtdevil.de> oder unter [Ersatzteilshop@dirtdevil.de](mailto:Ersatzteilshop@dirtdevil.de)

## 5.4 Kaufempfehlung



Wir empfehlen zum Nachkauf: *Swirl® Y93 Staubfilterbeutel mit MicroPor® Filtration*

Swirl®, MicroPor® und "Y93" sind reg. Marken eines Unternehmens der Melitta Gruppe, die mit deren Genehmigung benutzt werden.

## 5.5 Entsorgung



Entsorgen Sie das Gerät entsprechend den in Ihrem Land geltenden Umweltschutzvorschriften. Elektrische Abfälle dürfen nicht zusammen mit Haushaltsabfällen entsorgt werden. Nutzen Sie stattdessen die örtlichen Sammelstellen zur Rückgabe von Altgeräten. Die verwendeten Filter sind aus umweltverträglichen Materialien hergestellt. Sie können diese im Hausmüll entsorgen.

# 6 Garantie

## 6.1 Garantiebedingungen

**Wir übernehmen für das von uns vertriebene Gerät eine Garantie von 24 Monaten ab Kaufdatum.**

Innerhalb dieser Garantiezeit beseitigen wir nach unserer Wahl durch Reparatur oder Austausch des Gerätes oder des Zubehörs (Schäden an Zubehörteilen führen nicht automatisch zum Umtausch des kompletten Gerätes) unentgeltlich alle Mängel, die auf Material- oder Herstellungsfehlern beruhen. Von der Garantie sind Schäden ausgenommen, die auf unsachgemäßen Gebrauch (Betrieb mit falscher Stromart/-spannung, Anschluss an ungeeignete Stromquellen, Bruch etc.) zurückzuführen sind, normaler Verschleiß und Mängel, die den Wert oder die Gebrauchstauglichkeit des Gerätes nur unerheblich beeinflussen.

Bei Eingriffen durch eine nicht von uns autorisierte Stelle oder bei Verwendung anderer als original Royal Appliance-Ersatzteile erlischt die Garantie. Verschleißteile fallen nicht unter die Garantie und sind deshalb kostenpflichtig!

Die Garantie tritt nur in Kraft, wenn das Kaufdatum durch Stempel und Unterschrift des Händlers auf der Garantiekarte bestätigt ist oder eine Rechnungskopie dem eingeschickten Gerät beiliegt. Garantieleistungen bewirken weder eine Verlängerung der Garantiezeit, noch beginnt dadurch ein Anspruch auf eine neue Garantie!

## 6.2 Im Garantiefall

Versenden Sie das Gerät mit leerem Staubfilterbeutel und einer kurzen Fehlerbeschreibung in Blockschrift. Versehen Sie das Anschreiben mit dem Vermerk „Zur Garantie“. Senden Sie es zusammen mit der Garantiekarte oder einer Rechnungskopie an folgende Adresse:



**Royal Appliance International GmbH**

Abt. Kundenservice  
Jagenbergstraße 19  
41468 Neuss

Deutschland

Tel.: +49 (0) 180 - 501 50 50\*

Fax: +49 (0) 2131 - 60 90 60 95

[www.dirtdevil.de](http://www.dirtdevil.de)

[info@dirtdevil.de](mailto:info@dirtdevil.de)

\*0,14 €/Minute aus dem deutschen Festnetz (deutscher Mobilfunkhöchstpreis 0,42 €/Minute)

**Dirt Devil**  
macht schlauer sauber

**SERVICE-HOTLINE**

**0180 501 50 50\***

In Deutschland stehen wir Ihnen für Fragen, Anregungen oder bei Problemen gerne zur Verfügung.

**Mo.-Fr. 8-20 Uhr**

\*0,14€/Min. aus dem deutschen Festnetz (deutscher Mobilfunkhöchstpreis 0,42€/Min.)

# An overview of your Bagline

## Many thanks!

We hope you enjoy using the Bagline and we would like to thank you for your purchase!

## Appliance parts/scope of delivery (Fig. 1)

- |                             |  |
|-----------------------------|--|
| 1 Handle                    | 13 Parking hook mount  |
| 2 Secondary air controller  | 14 Power cable with plug   |
| 3 Furniture brush           | 15 Exhaust filter cover  |
| 4 Crevice nozzle            | 16 Telescopic tube lock  |
| 5 Accessories mount         | 17 Telescopic tube   |
| 6 Suction hose              | 18 Parking hook  |
| 7 Cable retract button      | 19 Floor nozzle (exemplary illustration)   |
| 8 Dust bag change indicator | 20 "Carpet/hard floor" switch  |
| 9 Suction controller        | 21 Release device for dust chamber cover   |
| 10 On/off switch            | 22 Release device for suction hose   |
| 11 Recessed handle          | 23 Dust filter bag holder with dust filter bag (another dust filter bag included in scope of delivery) |
| 12 Stow-away hook mount     | 24 Parking hook  |

### Optional accessories:

- Turbo brush (Fig. 7)
- Parquet brush (Fig. 8)

## Technical data

Type of appliance	Cylinder vacuum cleaner with bag
Model	Bagline M7050 (-0/.../-9) M7059 (-0/.../-9)
Voltage	: 220 V - 240 V~, 50/60 Hz
Output	M7050-1/-3/-5 : 1800 W nom. - 2200 W max. M7050-4/-6/-7 : 1800 W nom. - 2400 W max. M7059 (-0....-9) : 1800 W nom. - 2400 W max.
Dust filter bag	: 3,7 litre
Filters	: Protective motor filter, hygienic exhaust filter
Power cable with plug	: approx. 5 m long
Weight	: approx. 4,9 kg



We reserve the right to make technical and design-related alterations in the course of ongoing product improvements.

© Royal Appliance International GmbH

# List of contents

<b>1</b>	<b>Safety instructions</b>	<b>22</b>
1.1	Regarding the operating manual	22
1.2	Regarding the power supply	22
1.3	If the appliance is defective	22
1.4	Regarding children	23
1.5	Regarding intended use	23
<b>2</b>	<b>Unpacking and assembly</b>	<b>24</b>
2.1	Unpacking	24
2.2	Assembly	25
2.3	Using other nozzles (accessories)	26
<b>3</b>	<b>Operating</b>	<b>27</b>
3.1	Vacuuuming	27
3.2	Switching off and retracting the power cable	29
3.3	Transporting and storage	29
<b>4</b>	<b>Maintenance</b>	<b>30</b>
4.1	Changing the dust filter bag	30
4.2	Changing the filter	31
4.3	Changing the protective motor filter	31
4.4	Changing the hygienic exhaust filter	32
4.5	Cleaning the housing	32
<b>5</b>	<b>Correcting malfunctions</b>	<b>33</b>
5.1	Before you send in the appliance	33
5.2	Accessories and Spare Parts	34
5.3	Sources	34
5.4	Recommendation	34
5.5	Waste disposal	34
<b>6</b>	<b>Warranty</b>	<b>35</b>
6.1	Warranty conditions	35
6.2	Making a warranty claim	35

# 1 Safety instructions

## 1.1 Regarding the operating manual



Read this operating manual through completely before working with the appliance.

Keep the operating manual safe. If you pass the appliance on to a third party, give them the operating manual as well.

**Non-compliance with these instructions can lead to serious injuries or damage to the appliance.**

We assume no liability for damage that occurs as a result of non-compliance with this operating manual.

Important instructions for your safety are especially marked. You must observe these instructions to avoid accidents and damage to the appliance:

 **WARNING:**

Warns against hazards for your health and indicates possible risks of injury.

 **ATTENTION:**

Indicates possible hazards for the appliance or other objects.

**NOTE:**

Highlights tips and information for you.

## 1.2 Regarding the power supply



■ The appliance is operated with electrical power which means there is in principle a risk of electric shock. Therefore pay particular attention to the following:

- Never touch the plug with wet hands.
- If you want to pull the plug out of the socket then always pull directly on the plug. Never pull on the cable as this could damage it.
- Make sure that the power cable is not bent, caught or run over, and that it does not come into contact with heat sources.
- Only use an extension cable that is designed for the power requirement of the appliance.
- Never immerse the appliance in water or other liquids and keep it away from rain and moisture.
- Only operate the appliance if the electrical voltage stated on the type plate matches the voltage of your socket. Wrong voltage can destroy the appliance.

## 1.3 If the appliance is defective



■ Never operate a defective appliance or an appliance with a defective cable. If the mains cable of this appliance is damaged it must be replaced by the manufacturers, their authorised service representative or a similarly qualified person to avoid danger to the user.

# 1 Safety instructions

■ Bring or send defective appliances to a specialist dealer or to Royal Appliance Customer Services for repair. Address ▷Page 116, "International Service".

## 1.4 Regarding children



■ This appliance is not intended to be used by persons (including children) with impaired physical, sensorial or mental abilities and/or insufficient experience or knowledge, unless they are supervised by a person responsible for their safety or have been instructed in the proper use of the appliance by this person. Store it so it is inaccessible.

■ Children should be supervised in order to make sure that they don't play with the appliance.

■ Packaging material must not be used to play with. There is a danger of suffocation.

## 1.5 Regarding intended use



The appliance may only be operated in households. It is not suitable for industrial or commercial use.

Only use the cylinder vacuum cleaner for cleaning normally dirty floors and carpets. Any other use is considered non-intended use and is prohibited.

### The following is prohibited in particular:

■ Do not vacuum:

- parts of persons, animals, plants, especially hair, fingers and other parts of the body as well as pieces of clothing worn on the body. They could be sucked in and cause injuries.
- water and other fluids, especially damp carpet cleaning agents. Internal dampness can lead to a short-circuit.
- toner dust (for laser printers, copy machines, etc.). There is a risk of fire and explosion.
- hot ash, burning cigarettes or matches. These can cause fire.
- pointed objects such as glass fragments, nails, etc. Otherwise, the appliance might be damaged.
- rubble, plaster, cement, fine drilling-dust, makeup, etc. These might damage the appliance.

■ Do not use near explosive or easily flammable substances. There is a risk of fire or explosion.

■ Do not use in the open-air. There is a risk of the appliance being destroyed by rain and dirt.

■ Do not push objects into the openings of the appliance. It could overheat.



QUELASPIRATORIO.COM

## 2 Unpacking and assembly

### 2.1 Unpacking

1. Unpack the appliance and all accessory parts.
2. Check the contents are all there. Information regarding the scope of delivery ▷Page 20, "An overview of your Bagline".

#### **ATTENTION:**

Always transport/send the appliance in its original packaging so that it does not become damaged. Keep the packing material for this purpose. Dispose of any packing material that is no longer required in accordance with the provisions applicable in your country.

#### **NOTE:**

If you should notice damage due to transport, then contact your dealer immediately.

QUELASPIRATEUR.COM



## 2 Unpacking and assembly

### 2.2 Assembly

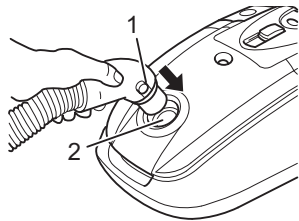

Fig. 2

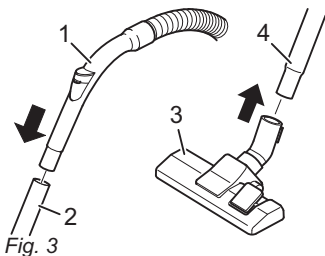

Fig. 3

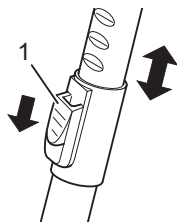

Fig. 4

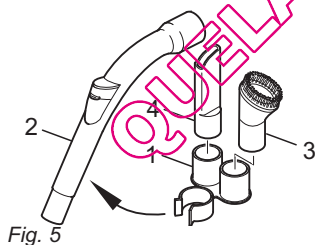

Fig. 5

#### **⚠ WARNING:**

Only assemble the appliance if the plug has been pulled out of the socket. The appliance could be switched on by accident.

1. Push the end of the suction hose (Fig. 2/1) into the receiver opening (Fig. 2/2) on the cylinder vacuum cleaner until the lock clicks into place audibly and noticeably.
2. Push the handle (Fig. 3/1) into the upper end of the telescopic tube (Fig. 3/2).
3. Push the floor nozzle (Fig. 3/3) onto the lower end of the telescopic tube (Fig. 3/4).

#### **NOTE:**

It may be necessary to push a bit harder.

4. Adjust the length of the telescopic tube. To do this, press the telescopic tube lock (Fig. 4/1) down. Then pull the telescopic tube by the handle (Fig. 3/1) to the desired length. To lock it, release the telescopic tube lock when you let go. You will hear an audible click.
5. Push the accessories mount (Fig. 5/1) onto the handle (Fig. 5/2). Then push the furniture brush (Fig. 5/3) and crevice nozzle (Fig. 5/4) on to the holders for these.

#### **NOTE:**

If necessary, you can also attach the accessories mount to the telescopic tube.

Your cylinder vacuum cleaner is now ready to use.

## 2 Unpacking and assembly

### 2.3 Using other nozzles (accessories)

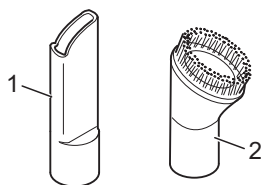

Fig. 6

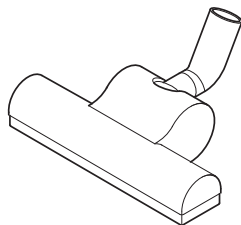

Fig. 7

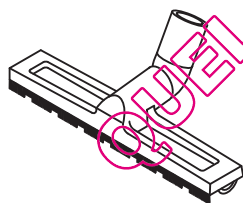

Fig. 8

Together with the floor nozzle just assembled, you can expand the range of functions of your cylinder vacuum cleaner with other nozzles.

■ The crevice nozzle and the furniture brush are included as **accessories** in the scope of delivery. They can be secured to the accessories mount (Fig. 5) when not in use.

- **Crevice nozzle (Fig. 6/1)**

Use this to vacuum dust from hard to reach places.

- **Furniture brush (Fig. 6/2)**

Use this to vacuum dust off objects that have sensitive surfaces (e. g. cupboards, tables).

■ Also available as an **option** are the following:

- **Turbo brush (Fig. 7)**

This has a rotating brush head and is therefore best suited for deep-cleaning carpets. Brushing also causes the carpet pile to straighten up.

**△ ATTENTION:**

Our turbo brush serves solely to vacuum *non-sensitive* carpets, runners, doormats, and the like. Do not clean any objects with the turbo brush that you would not clean without a second thought with a conventional brush. Therefore, do not clean furniture, or materials with a delicate texture, nor any other high-quality or polished substrates with the turbo brush. Otherwise material damage might occur. If in doubt, refrain from using the turbo brush. In every instance observe the instructions for care and cleaning of the respective manufacturer.

- **Parquet brush (Fig. 8)**

This is equipped with long bristles and is used for vacuuming particularly sensitive surfaces (e. g. parquet, laminate flooring).

## 3 Operating

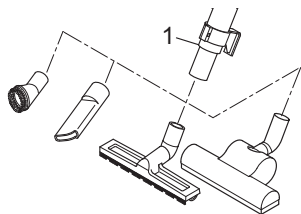

Fig. 9

### 3.1 Vacuuming

#### **⚠ WARNING:**

Only assemble the nozzles if the plug has been removed from the socket. The appliance could be switched on by accident.

Proceed as follows to attach the nozzles:

1. Switch the appliance off and pull the plug out of the socket.
2. Remove the existing nozzle from the telescopic tube.
3. Push the desired nozzle onto the lower end of the telescopic tube or if necessary directly onto the handle (Fig. 9).

#### **⚠ ATTENTION:**

If you use the cylinder vacuum cleaner without an attached nozzle, there is a greater risk of accidentally vacuuming up objects.

4. Secure the nozzles no longer required in the accessories mount, as far as this is possible. Keep the other nozzles safe and inaccessible to children.

#### **⚠ WARNING:**

Check the cylinder vacuum cleaner and the power cable before each use. A damaged appliance must never be used. There is a risk of injury.

#### **⚠ WARNING:**

Especially when cleaning stairs take care that you always stand above the appliance.

#### **⚠ ATTENTION:**

Only use the cylinder vacuum cleaner if all the filters are intact, dry and inserted correctly. Make sure that none of the openings are blocked. Otherwise, the vacuum cleaner can become damaged.

#### **NOTE:**

Your cylinder vacuum cleaner has an overheating protection device. It turns off automatically if it overheats. If this happens, then turn off the cylinder vacuum cleaner and remove the plug. Remove the cause of overheating. Wait approx. 45 minutes. Once the cylinder vacuum cleaner has cooled down you can switch it on again.

# 3 Operating

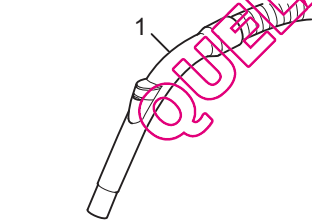
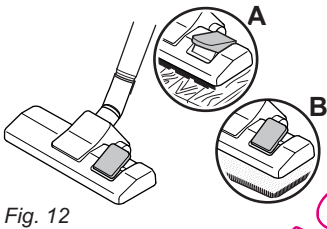
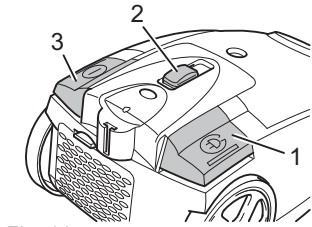
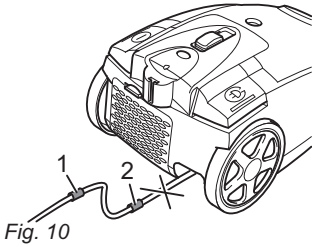

1. Push on the desired nozzle, ▷Chapter 2.2, "Assembly" or ▷Chapter 2.3, "Using other nozzles (accessories)".
2. Remove the cable, by holding the plug, until the yellow mark is reached (Fig. 10/1).

**⚠ WARNING:**

If the red mark (Fig. 10/2) is visible, use the cable retract button (Fig. 11/3) to draw the cable in again up to the yellow mark. Otherwise the cable can break off. There is a risk of electric shock.

3. Switch on the cylinder vacuum cleaner using the on/off switch (Fig. 11/3).
4. Turn on the suction using the suction controller (Fig. 11/2).

5. Adjust the carpet/hard floor switch (Fig. 12) depending on the type of flooring:

- **Hard floor (Fig. 12/A)**

Laminate flooring, tiles, PVC flooring, etc.

- **Carpet (Fig. 12/B)**

Long and short pile carpets, runners, etc.

6. To vacuum, pull the cylinder vacuum cleaner behind you like a sledge. Observe the corresponding recommendations of the flooring manufacturer.

**NOTE:**

You can quickly reduce the suction power with the secondary air controller (Fig. 13/1) if less suction power is required or e.g. to release objects that have been sucked in.

## 3 Operating

### 3.2 Switching off and retracting the power cable

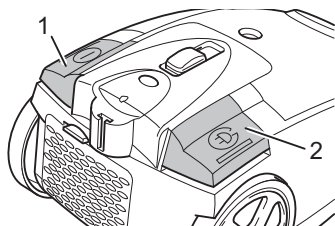

Fig. 14

### 3.3 Transporting and storage

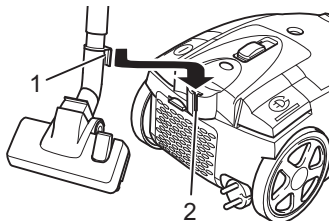

Fig. 15

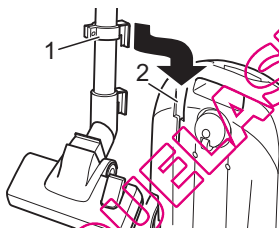

Fig. 16

1. Switch off the cylinder vacuum cleaner using the on/off switch (Fig. 14/1) and pull the plug out of the socket.
2. Keep the plug in your hand.

#### **⚠ WARNING:**

The power cable can whip around when being pulled in, it can also trip you or somebody else up or knock down objects.

3. Press the cable retract button (Fig. 14/2) to pull in the power cable.

■ To **transport** the cylinder vacuum cleaner, you can carry it using the carry handle (Fig. 1/11).

■ When **setting the appliance aside** or during work breaks, you can hang the parking hook (Fig. 15/1) into the parking hook mount (Fig. 15/2).

#### **⚠ WARNING:**

If you leave your work area, switch off the appliance and observe the instructions under ▷ Chapter 3.2, "Switching off and retracting the power cable".

■ For **storage**, you can hang the stow-away hook (Fig. 16/1) into the stow-away hook mount (Fig. 16/2) below on the cylinder vacuum cleaner.

#### **⚠ ATTENTION:**

Never position the appliance directly against heat sources (e. g. heating, oven). Avoid direct sunlight. Heat can damage the appliance.

■ If you want to store the appliance for a longer period of time, remove the dust filter bag and dispose of it correctly. Clean the filters as well.

■ Always store the appliance in a cool and dry place.

# 4 Maintenance

## 4.1 Changing the dust filter bag

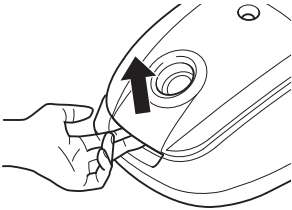

Fig. 17

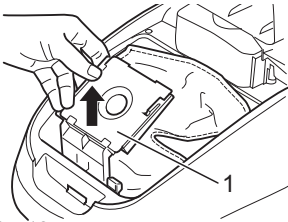

Fig. 18

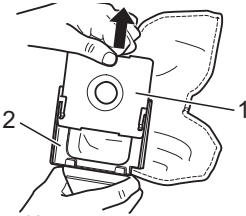

Fig. 19

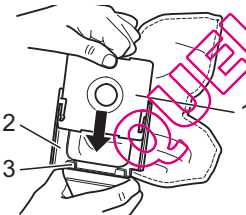

Fig. 20

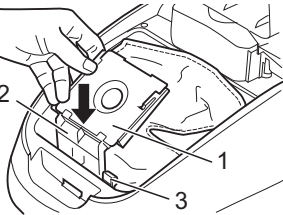

Fig. 21

- Change the dust filter bag at the latest when the dust bag change indicator (Fig. 1/8) lights up "red" or when the suction power drops.

### ⚠ ATTENTION:

Before you change the dust filter bag, switch off the appliance and observe the instructions under ▷ Chapter 3.2, "Switching off and retracting the power cable". This is how you will prevent dust from destroying the appliance.

1. Open the dust chamber cover by unlocking it and then flipping it up (Fig. 17).
2. Open the dust chamber cover until it noticeably clicks into place and remains open without having to be held.

### NOTE:

Proceed carefully when removing the dust filter bag so that no dust gets out of the dust filter bag.

3. Pull the dust bag holder together with the dust filter bag (Fig. 18/1) up and out (Fig. 18).
4. Remove any dust residues found in the dust chamber.
5. Pull the dust filter bag (Fig. 19/1) out of the dust bag holder (Fig. 19/2).

### NOTE:

You can dispose of the dust filter bag with the normal domestic waste as long as it does not contain any dirt not permitted for domestic waste.

6. Push the new dust filter bag (Fig. 20/1) into the dust bag holder (Fig. 20/2) as shown, so that it rests against the bottom mounting angles (Fig. 20/3) of the dust bag holder.
7. Then reinsert the dust bag holder (Fig. 21/1) into the dust chamber. Push the guide of the dust bag holder (Fig. 21/2) straight into the rail provided for this purpose to do so, until the interlock for the dust compartment cover (Fig. 21/3) is folded back.
8. Close the dust chamber cover. It clicks audibly into place.

### NOTE:

The dust chamber cover can only be closed if a dust filter bag has been inserted.

## 4 Maintenance

### 4.2 Changing the filter

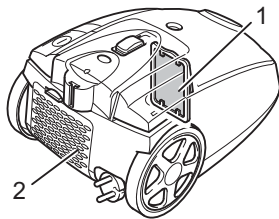

Fig. 22

Your cylinder vacuum cleaner has the following filters:

■ **A protective motor filter (Fig. 22/1)** prevents larger particles from destroying the motor if the dust filter bag is defective.

*Replace: after each 4th change of dust filter bag, at the latest every 6 months*

■ **A hygienic exhaust filter (Fig. 22/2)** filters the finest particles from the blown-out air.

*Replace: every 6 months*

■ On the other hand, replace a damaged filter as soon as possible.



#### ATTENTION:

The filters are not washable. The exhaust filter cannot be re-used.

#### NOTE:

If it is only slightly dirty, it can also suffice to knock the protective motor filter over a dustbin. However, we recommend that you use a new protective motor filter if you have used 4 dust filter bags (order number ▷ Chapter 5.2, "Accessories and Spare Parts").

### 4.3 Changing the protective motor filter

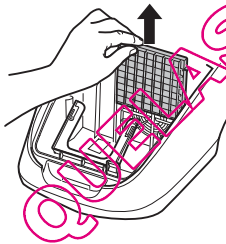

Fig. 23

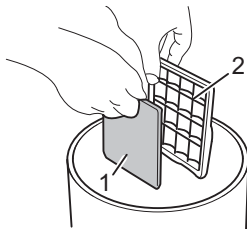

Fig. 24

1. Switch off the appliance and remove the dust filter bag as described under ▷ Chapter 4.1, "Changing the dust filter bag", steps 1-4.
2. Remove the filter holder together with the protective motor filter (Fig. 23).
3. Separate the protective motor filter (Fig. 24/1) from the filter holder (Fig. 24/2) over a dustbin.
4. Clean the filter holder.
5. If necessary lay the used protective motor filter on the new cut-to-size protective motor filter. Draw the outline of the filter and cut the protective motor filter to fit.
6. If necessary, insert a new protective motor filter into the filter holder.
7. Together with the protective motor filter, push the filter holder forcefully from above and correctly positioned (curve up) into its receptacle.
8. Insert a dust filter bag and close the dust chamber cover. The cover clicks audibly into place.

## 4 Maintenance

### 4.4 Changing the hygienic exhaust filter

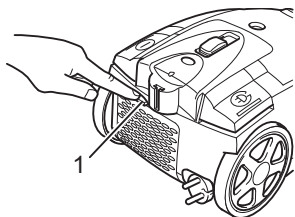

Fig. 25

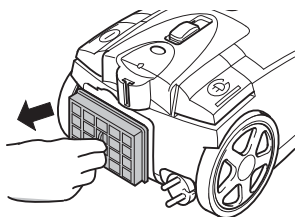

Fig. 26

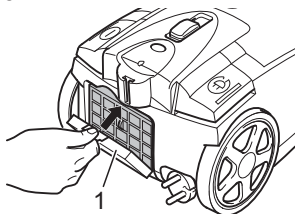

Fig. 27

### 4.5 Cleaning the housing

1. Switch the appliance off and observe the instructions under ▷Chapter 3.2, "Switching off and retracting the power cable".
2. Open the exhaust filter cover. To do this, press the release button (Fig. 25/1) down and pull the exhaust filter cover back and out.
3. Remove the exhaust filter (Fig. 26).
4. Insert a new exhaust filter (Order Number ▷Chapter 5.2, "Accessories and Spare Parts").
5. Then put the exhaust filter cover back again. Hook it in first at the bottom (Fig. 27/1) and then press it up and forwards until it clicks into place audibly and noticeably.

#### **WARNING:**

Before you clean the appliance, switch off the appliance and unplug the mains plug, ▷Chapter 3.2, "Switching off and retracting the power cable".

#### **ATTENTION:**

Do not use cleaning or scouring agents or alcohol, as these might damage the appliance's housing.

- Only clean the outside of the housing using a slightly damp cloth.



## 5 Correcting malfunctions

### 5.1 Before you send in the appliance

Before sending the appliance to Royal Appliance Customer Services, use the following table to check whether you can correct the malfunctions yourself.

#### **WARNING:**

Never use a defective appliance! Before starting to troubleshoot, switch the appliance off and pull out the mains plug, ▷ *Chapter 3.2, "Switching off and retracting the power cable"*.

Malfunction	Possible cause	Solution
Appliance does not work	Plug is not plugged in or the appliance is not switched on.	Push the plug into a plug socket and switch the appliance on, ▷ <i>Chapter 3.1, "Vacuuming"</i> .
	Socket does not carry any current.	Test the cylinder vacuum cleaner at another socket which you are sure carries current.
	Power cable is damaged.	Have the cable replaced by Royal Appliance Customer Services, address ▷ <i>Page 116, "International Service"</i> .
Suction performance is not satisfactory	Dust filter bag is full or blocked.	Empty/clean the dust filter bag.
	Nozzle, telescopic tube or suction hose are blocked.	Remove the blockage. If necessary, use a long wooden rod for this (e. g. a broom handle).
	The preset suction level is not suitable for the flooring.	Adjust the suction level to the flooring, ▷ <i>Chapter 3.1, "Vacuuming", Step 4</i> .
	Carpet/hard floor switch (Fig. 1/20) is set to an inappropriate position for the flooring.	Adjust the position of the carpet/hard floor switch (Fig. 1/20) to the flooring, ▷ <i>Chapter 3.1, "Vacuuming", Step 5</i> .
	The attached nozzle is not suitable for the flooring.	Push on the correct nozzle, ▷ <i>Chapter 2.3, "Using other nozzles (accessories)"</i> .
	Filter is dirty.	Change/clean the corresponding filter, ▷ <i>Chapter 4.3, "Changing the protective motor filter"</i> or ▷ <i>Chapter 4.4, "Changing the hygienic exhaust filter"</i> .
Appliance makes an unusual noise	Sucked-in particles are blocking the air-way.	Remove the particles. If necessary, use a long wooden rod for this (e. g. a broom handle).

# 5 Correcting malfunctions

## 5.2 Accessories and Spare Parts

Item number	Description	Contents
70 50 022	5+1 dust filter bag set	5 dust filter bags, 1 motor protection filter
70 50 002	Hygienic exhaust filter	1 piece
M203	Parquet brush	1 piece
M209	Turbo brush	1 piece

## 5.3 Sources

■ You can order accessories and spare parts from:  
Contact data ▷ Page 116, "International Service".

■ Further items are available from:  
<http://www.dirtdevil.de>

## 5.4 Recommendation



We recommend: *Swirl® Y93 dust filter bags with MicroPor® filtration*

Swirl®, MicroPor® and "Y93" are registered trade marks of a company of the Melitta group and used with their permission.

## 5.5 Waste disposal



Dispose of the appliance in compliance with the environmental protection laws of your country. Electrical waste may not be disposed of together with domestic waste. Use local old-appliance collection points instead. The filters used are made from environment-friendly materials. You may dispose of them in your household waste.

## 6 Warranty

### 6.1 Warranty conditions

**We offer a warranty of 24 months from the date of purchase for the appliances we sell.**

Within this warranty period, we will remove all defects free of charge that are due to material or manufacturing faults, either by repair work or replacing the appliance or accessories, at our discretion (damage to accessory parts does not automatically lead to the entire appliance being replaced). The warranty does not cover damage due to improper use (operating with the wrong power type/voltage, connecting to unsuitable power sources, breakage, etc.), normal wear and defects that only insignificantly affect the value or the ability of the appliance to be used.

The warranty is made null and void if any work is carried out by a site not authorized by us or if spare parts other than Royal Appliance spare parts are used. Wear parts are not included in the warranty and are therefore at the customer's expense!

The warranty only comes into force if the purchase date is confirmed by a stamp and signature of the dealer on the warranty card or if a copy of the invoice is included with the appliance when it is sent in. Warranty work does not extend the warranty time nor does it constitute a claim for a new warranty!

### 6.2 Making a warranty claim

Send the appliance with emptied dust filter bag and a short description of the fault in block capitals. Write the comment "Regarding warranty" on the address label. Send it together with the warranty card or a copy of the invoice to the following address:



▷ Page 116, "International Service"

# Aperçu de votre Bagline

## Merci beaucoup !

Nous vous remercions de l'achat du Bagline et vous souhaitons beaucoup de plaisir à utiliser votre appareil !

## Parties de l'appareil / Contenu de la livraison (ill. 1)

- |  |  |
|--|--|
| 1 Poignée                                      | 14 Cordon d'alimentation avec fiche  |
| 2 Variateur mécanique de puissance             | 15 Grille du filtre de sortie d'air  |
| 3 Brosse à meubles                             | 16 Arrêt du manche télescopique  |
| 4 Suceur long                                  | 17 Manche télescopique   |
| 5 Compartiment accessoires                     | 18 Crochet de rangement  |
| 6 Tuyau flexible d'aspiration                  | 19 Suceur universel (illustration d'exemple)   |
| 7 Bouton de l'enrouleur                        | 20 Commutateur « moquette / sols durs »  |
| 8 Indicateur de remplissage du sac à poussière | 21 Déverrouillage pour le couvercle du compartiment de poussière                                   |
| 9 Variateur de puissance d'aspiration          | 22 Déverrouillage pour le tuyau flexible d'aspiration  |
| 10 Interrupteur marche-arrêt                   | 23 Support du sac à poussière avec sac-filtre à poussière (un autre est compris dans la livraison) |
| 11 Trou de préhension                          | 24 Crochet de rangement  |
| 12 Support de rangement                        |  |
| 13 Encoche pour position parking               |  |

Accessoires en option :

- turbobrosse (ill. 7)

- brosse pour parquets (ill. 8)

## Caractéristiques techniques

Type d'appareil	Aspirateur-traîneau avec sac à poussière
Modèle	: Bagline M7050 (-0/.../-9) M7059 (-0/.../-9)
Tension	: 220 V - 240 V~, 50/60 Hz
Puissance	
	M7050-1/-3/-5 : 1800 W nom. - 2200 W max.
	M7050-4/-6/-7 : 1800 W nom. - 2400 W max.
	M7059 (-0...-9) : 1800 W nom. - 2400 W max.
Sac-filtre à poussière	: 3,7 litres
Filtre	: Filtre de protection du moteur, Filtre hygiénique de sortie d'air
Cordon d'alimentation avec fiche	: longueur d'env. 5 m
Poids	: env. 4,9 kg



Toutes modifications techniques ou de formes pour l'amélioration continue du produit sont réservées.  
© Royal Appliance International GmbH

# Sommaire

<b>1</b>	<b>Consignes de sécurité</b>	<b>38</b>
1.1	relatives à ce mode d'emploi	38
1.2	pour l'alimentation électrique	38
1.3	Appareils défectueux	38
1.4	Remarques relatives aux enfants	39
1.5	Utilisation conforme	39
<b>2</b>	<b>Déballage et montage</b>	<b>40</b>
2.1	Déballage	40
2.2	Montage	41
2.3	Utiliser les autres suceurs (accessoires)	42
<b>3</b>	<b>Emploi</b>	<b>43</b>
3.1	Passer l'aspirateur	43
3.2	Arrêt et rangement du cordon d'alimentation	45
3.3	Transport et rangement	45
<b>4</b>	<b>Entretien</b>	<b>46</b>
4.1	Remplacement du sac-filtre à poussière	46
4.2	Remplacement du filtre	47
4.3	Remplacement du filtre de protection du moteur	47
4.4	Remplacement du filtre hygiénique de sortie d'air	48
4.5	Nettoyage du boîtier de l'aspirateur	48
<b>5</b>	<b>Remèdes en cas d'anomalies</b>	<b>49</b>
5.1	Avant l'envoi de l'appareil	49
5.2	Liste des accessoires et des pièces de rechange	50
5.3	Fournisseurs	50
5.4	Recommandation d'achat	50
5.5	Élimination	50
<b>6</b>	<b>Garantie</b>	<b>51</b>
6.1	Conditions de garantie	51
6.2	En cas de garantie	51

# 1 Consignes de sécurité

## 1.1 relatives à ce mode d'emploi



Veuillez lire attentivement et intégralement ce mode d'emploi avant de vous servir de l'appareil. Conservez précieusement ce mode d'emploi. Remettez toujours le mode d'emploi à toute personne se servant de l'appareil.

**Le non respect de ce mode d'emploi peut entraîner des blessures graves ou des dommages irrévocables sur l'appareil.**

Nous déclinons toute responsabilité pour des dommages résultant du non respect de ce mode d'emploi.

Les consignes importantes pour votre sécurité sont mises en relief. Respectez impérativement ces consignes afin d'éviter tout accident ou dommage de l'appareil :

### **AVERTISSEMENT:**

Attire votre attention sur des dangers imminents pour votre santé et vous informe sur les risques de blessures possibles.

### **ATTENTION:**

Indique les risques pour l'appareil ou tout autre objet.

### **REMARQUE:**

Vous fournit des conseils et des informations.

## 1.2 pour l'alimentation électrique



■ L'appareil est alimenté par du courant électrique, entraînant ainsi des risques d'électrocution. Respectez par conséquent les points ci-dessous :

- Ne touchez jamais la prise avec des mains mouillées.
- Pour débrancher l'appareil, tirez toujours sur la fiche. Ne tirez jamais sur le câble car il pourrait se rompre.
- Assurez-vous que le cordon d'alimentation n'est pas plié, coincé, écrasé ou encore en contact direct avec une source de chaleur.
- Utilisez toujours une rallonge dont la consommation électrique correspond avec celle de l'appareil.
- Ne plongez jamais l'appareil dans de l'eau ou tout autre liquide, et conservez-le à l'abri de la pluie.
- N'exploitez l'appareil que si la tension indiquée sur la plaque signalétique correspond bien à celle de votre prise. Une tension différente détruirait l'appareil.

## 1.3 Appareils défectueux



■ N'utilisez jamais un appareil défectueux ou ayant un cordon d'alimentation abîmé. Si le cordon de raccordement au secteur de cet appareil est endommagé, faites-le remplacer par le fabricant, son service après-vente ou toute personne ayant des compétences similaires, ceci afin d'éviter tout danger.

# 1 Consignes de sécurité

■ Faites réparer l'appareil par un magasin spécialisé ou par votre SAV Royal. Adresse ▷ Page 116, „International Service“.

## 1.4 Remarques relatives aux enfants



■ Les personnes (y compris les enfants) qui ne sont pas en mesure de se servir de manière sûre de l'appareil, en raison de leurs capacités physiques ou sensorielles, de leurs capacités mentales, de leur inexpérience ou d'un manque de connaissances, ne doivent pas utiliser cet appareil sans surveillance ou sans bénéficier d'indications de fonctionnement données par une personne responsable. Conservez-le hors de leur portée.

■ Les enfants doivent être surveillés afin de s'assurer qu'ils ne jouent pas avec l'appareil.

■ Ne jouez pas avec le matériel d'emballage : risque d'asphyxie.

## 1.5 Utilisation conforme



Cet appareil convient exclusivement à un usage domestique. Toute utilisation à titre professionnelle est strictement interdite.

L'aspirateur doit uniquement servir à nettoyer des sols d'un degré de saleté normal, des moquettes et tapis. Toute autre utilisation est considérée comme non conforme.

**Cette interdiction concerne en particulier :**

- L'aspiration de :
  - directe sur des être humains, des animaux, des plantes de même qu'une aspiration des cheveux, des doigts, d'autres parties du corps ainsi que des habits portés par des personnes. Ces derniers peuvent être aspirés et entraîner des blessures.
  - eau ou autre liquide, en particulier les lessives humides de moquettes. Toute humidité à l'intérieur de l'appareil peut entraîner un court-circuit.
  - de la poussière de toner (par ex. des imprimantes laser, copieurs, etc.). Risque d'incendie et d'explosion.
  - cendres incandescentes, cigarettes ou allumettes non éteintes. Risque d'incendie.
  - objets pointus comme des bris de verre, des clous etc. Vous risquez sinon d'endommager l'appareil.
  - de plâtre, ciment, décombres de chantiers, poussière de perçage, produits de maquillage, poudre, etc. L'appareil pourrait subir des dommages.
- l'utilisation à proximité d'explosifs ou de matières très inflammables. Risque d'incendie et d'explosion.
- Utilisation à l'extérieur. La pluie et la saleté peuvent endommager l'appareil.
- l'introduction des objets dans les ouvertures de l'appareil. Il surchaufferait.

## 2 Déballage et montage

### 2.1 Déballage

1. Déballez l'appareil et tous les accessoires.
2. Vérifier si le contenu est bien complet. Informations relatives au contenu de la livraison ▷ Page 36, „Aperçu de votre Bagline“.

#### **ATTENTION:**

Transportez et expédiez l'appareil uniquement dans son emballage d'origine afin d'éviter tout dommage. Pour ce faire, conservez précieusement l'emballage. Jetez l'emballage dont vous n'avez plus besoin conformément aux réglementations nationales et locales en vigueur.

#### **REMARQUE:**

Si vous constatez des défauts ou des dommages dus au transport, contactez immédiatement votre revendeur.

QUELASPIRATEUR.COM



## 2 Déballage et montage

### 2.2 Montage

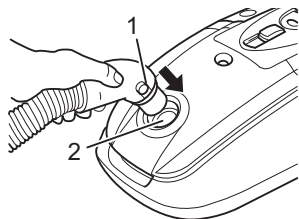

ill. 2

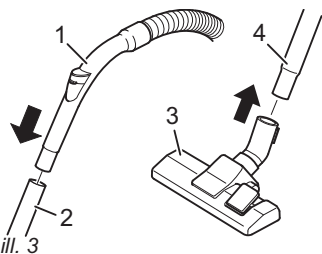

ill. 3

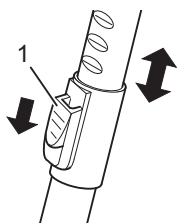

ill. 4

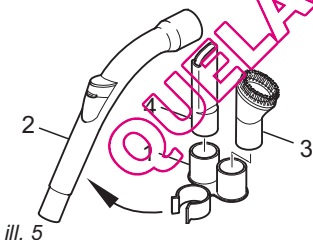

ill. 5

#### **⚠ AVERTISSEMENT:**

Montez l'appareil seulement quand la fiche est retirée de la prise. Sinon, ce dernier pourrait se mettre en marche accidentellement.

1. Emboîtez l'extrémité du flexible d'aspiration (ill. 2/1) dans l'ouverture de réception (ill. 2/2) de l'aspirateur jusqu'à entendre un déclic.
2. Emboîtez la poignée (ill. 3/1) dans l'extrémité supérieure du tube télescopique (ill. 3/2).
3. Emboîtez le suceur universel (ill. 3/3) dans l'extrémité supérieure du tube télescopique (ill. 3/4).

#### **REMARQUE:**

Il peut être nécessaire d'appuyer un peu plus fort.

4. Réglez la longueur du tube télescopique. Pour ce faire, appuyez sur l'arrêt du tube télescopique (ill. 4/1) vers le bas. Tirez ensuite le tube télescopique au niveau de la poignée (ill. 3/1) jusqu'à atteindre la longueur souhaitée. Pour procéder au verrouillage, relâchez l'arrêt du tube télescopique alors que vous le tirez. Vous entendez alors un déclic.
5. Fixez le compartiment accessoires (ill. 5/1) sur la poignée (ill. 5/2). Ensuite, poussez la brosse à meubles (ill. 5/3) et le suceur long (ill. 5/4) sur les dispositifs de positionnement.

#### **REMARQUE:**

Si nécessaire, vous pouvez également fixer le compartiment accessoires sur le manche télescopique.

Votre aspirateur est maintenant prêt à l'emploi.

## 2 Déballage et montage

### 2.3 Utiliser les autres suceurs (accessoires)

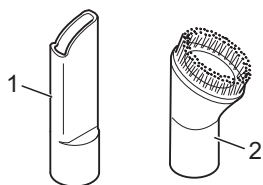

ill. 6

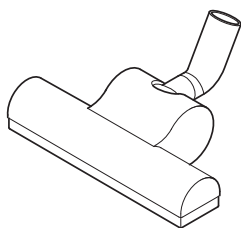

ill. 7

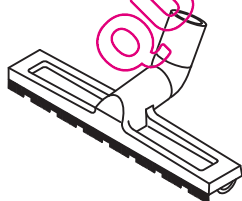

ill. 8

En plus du suceur universel déjà monté, d'autres accessoires fournis vous permettent d'élargir le champ fonctionnel de votre aspirateur.

■ Le suceur long et le suceur à coussins sont fournis comme **accessoires**. Lorsque vous ne les utilisez pas, vous pouvez les ranger dans le compartiment accessoires (ill. 5/1).

- **Suceur long (ill. 6/1)**

Utilisez-le pour aspirer la poussière aux endroits difficilement accessibles.

- **Brosse à meubles (ill. 6/2)**

Utilisez celle-ci pour aspirer des surfaces fragiles (comme par ex. les armoires et les tables).

■ **En option**, vous pouvez également vous procurer :

- **Turbobrosse (ill. 7)**

Elle est équipée d'une tête rotative et convient parfaitement au nettoyage en profondeur des moquettes et des tapis. Elle permet de rafraîchir le poil de vos tapis et de vos moquettes.

**△ ATTENTION**

Notre turbobrosse sert exclusivement au nettoyage de revêtements de sols *peu sensibles* comme des tapis, des tapis d'escaliers, des moquettes ou des revêtements similaires. Ne nettoyez avec la turbobrosse pas d'objets que vous hésiteriez à nettoyer avec une brosse conventionnelle. Ne nettoyez donc avec cette turbobrosse ni des meubles, ni des textiles avec une structure sensible, ni encore des sols de grande valeur ou des sols polis. Ceux-ci pourraient être endommagés. N'utilisez pas la turbobrosse en cas de doutes. Veuillez dans tous les cas observer les consignes de nettoyage et d'entretien de chaque fabricant.

- **La brosse pour parquets (ill. 8)**

Elle est équipée de longs poils et convient parfaitement aux surfaces fragiles (comme par ex. les parquets ou les sols stratifiés).

## 3 Emploi

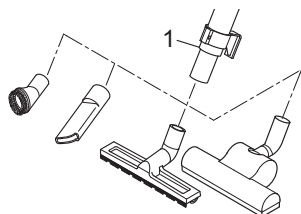

ill. 9

### 3.1 Passer l'aspirateur

#### **⚠ AVERTISSEMENT:**

Monter les suceurs, uniquement lorsque l'appareil est débranché. Autrement, ce dernier pourrait se mettre en marche accidentellement.

Pour monter les accessoires, procédez comme suit :

1. Éteignez l'appareil et débranchez-le.
2. Retirez la brosse ou le suceur du tube télescopique.
3. Emboîtez la brosse ou le suceur voulu à l'extrémité inférieure du tube télescopique ou, si nécessaire, directement sur la poignée (ill. 9).

#### **⚠ ATTENTION:**

Si vous utilisez l'aspirateur sans capuchonner le suceur, vous risquez d'aspirer accidentellement des objets.

4. Remettez les suceurs non utilisés si possible dans le compartiment accessoires. Conservez soigneusement les autres accessoires et maintenez-les hors de portée des enfants.

#### **⚠ AVERTISSEMENT:**

Avant tout emploi, vérifiez l'aspirateur et le cordon d'alimentation. N'utilisez jamais un appareil qui est endommagé. Risque de blessures.

#### **⚠ AVERTISSEMENT:**

Lors d'une aspiration dans des escaliers, prenez garde à ce que vous vous trouviez toujours au-dessus de l'appareil.

#### **⚠ ATTENTION:**

N'utilisez l'aspirateur que lorsque tous les filtres sont intacts, secs et bien insérés. Assurez-vous qu'aucune ouverture n'est bouchée. Autrement, vous risquez d'endommager l'aspirateur.

#### **REMARQUE:**

Votre aspirateur est équipé d'une protection anti-surchauffe. Il s'arrête automatiquement lorsqu'il est surchauffé. Dans ce cas, éteignez l'aspirateur et débranchez-le. Recherchez la cause de la surchauffe. Attendez environ 45 minutes. Une fois l'aspirateur refroidi, vous pouvez le remettre en marche.

### 3 Emploi

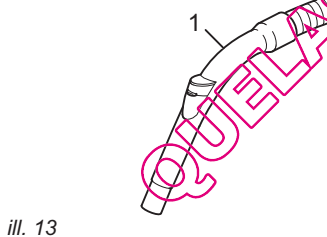
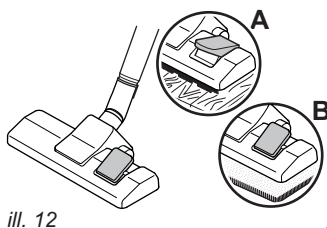
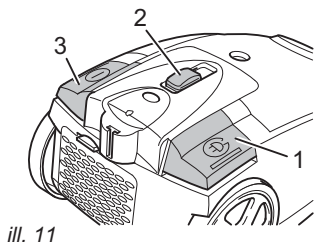
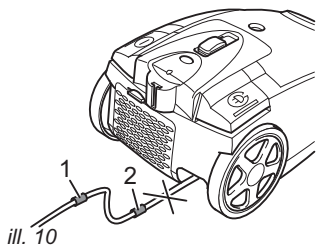

1. Emboîtez le suceur voulu, ▷ *Chapitre 2.2, „Montage“* ou ▷ *Chapitre 2.3, „Utiliser les autres suceurs (accessoires)“*.
2. Tirez le cordon du connecteur jusqu'à voir la marque jaune (ill. 10/1).

#### **⚠ AVERTISSEMENT:**

Si la marque rouge (ill. 10/2) est visible, rentrez à nouveau le cordon à l'aide du bouton de l'enrouleur (ill. 11/3) jusqu'à la marque jaune. Dans le cas contraire, le cordon peut se rompre. Ceci peut entraîner une électrocution.

3. Appuyez le bouton marche-arrêt (ill. 11/3) afin de mettre l'aspirateur en marche.
4. Réglez la puissance d'aspiration à l'aide du variateur de puissance (ill. 11/2).
5. Réglez le commutateur « moquettes / sols durs » (ill. 12) suivant le revêtement du sol :
  - **Sols durs (ill. 12/A)**, sols stratifiés, carrelage, lino, etc.
  - **moquettes et tapis (ill. 12/B)**, moquettes et tapis à longs et courts poils, tapis d'escalier, etc.
6. Pour passer l'aspirateur, tirez-le derrière vous comme un traîneau. Respectez les recommandations du fabricant relatives au revêtement de sol.

#### **REMARQUE:**

En vous servant du variateur mécanique de puissance (ill. 13/1), vous pouvez réduire rapidement la puissance d'aspiration lorsqu'une puissance d'aspiration inférieure est requise, par exemple pour relâcher les objets que vous avez aspirés.

## 3 Emploi

### 3.2 Arrêt et rangement du cordon d'alimentation

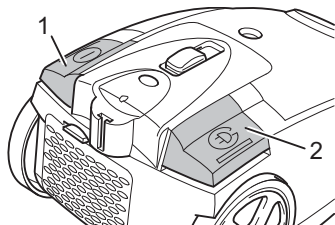

ill. 14

### 3.3 Transport et rangement

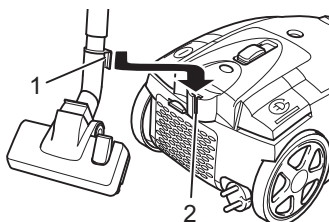

ill. 15

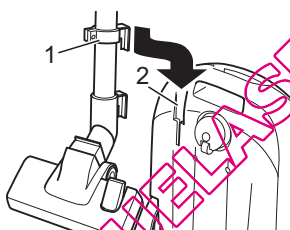

ill. 16

1. Éteignez l'aspirateur grâce au bouton marche-arrêt (ill. 14/1), puis débranchez-le.
2. Gardez la fiche en main.

#### **⚠ AVERTISSEMENT:**

En s'enroulant, le cordon d'alimentation peut faire trébucher des personnes ou arracher des objets.

3. Appuyez sur le bouton de l'enrouleur (ill. 14/2), pour ranger le cordon d'alimentation.

■ Pour **transporter** l'aspirateur, vous pouvez le soulever au niveau de la poignée de transport (ill. 1/11).

■ Pour le **rangement**, ou pendant les pauses, vous pouvez accrocher le crochet de rangement (ill. 15/1) en position de stationnement (ill. 15/2).

#### **⚠ AVERTISSEMENT:**

Si vous quittez le lieu de travail, éteignez l'appareil et respectez les consignes énoncées sous ▷ Chapitre 3.2, „Arrêt et rangement du cordon d'alimentation“.

■ Pour la **conservation**, vous pouvez accrocher l'encoche de rangement (ill. 16/1) au support de rangement (ill. 16/2) sous l'aspirateur.

#### **⚠ ATTENTION:**

Ne rangez ou ne posez jamais l'appareil à proximité directe d'une source de chaleur (par ex. chauffage, four). Évitez de l'exposer aux rayons du soleil. La chaleur peut endommager l'appareil.

- Si vous rangez l'appareil pour une période prolongée, retirez les sac-filtres à poussière et mettez-les au rebut de manière appropriée. En outre, nettoyez les filtres.
- Rangez l'appareil dans un environnement frais et sec.

## 4 Entretien

### 4.1 Remplacement du sac- filtre à poussière

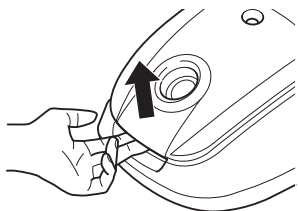

ill. 17

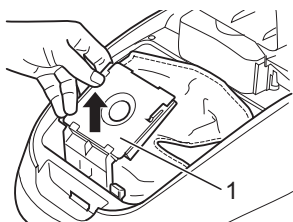

ill. 18

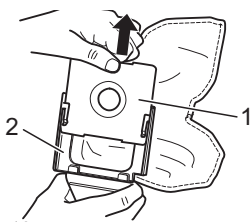

ill. 19

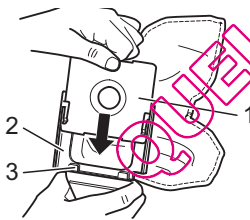

ill. 20

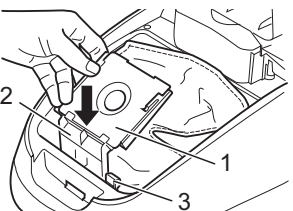

ill. 21

■ Remplacez le sac-filtre à poussière au plus tard lorsque l'indicateur de remplissage du sac à poussière (ill. 1/8) est « rouge » ou lorsque l'efficacité de l'aspirateur diminue.

#### **ATTENTION:**

Avant de remplacer le sac-filtre à poussière, éteignez l'appareil et respectez les consignes énoncées sous *▷ Chapitre 3.2, „Arrêt et rangement du cordon d'alimentation“*. Vous évitez ainsi que la poussière n'endommage l'appareil.

1. Ouvrez le couvercle du compartiment de poussière en le déverrouillant d'abord, puis en le relevant (ill. 17).
2. Relevez le couvercle du compartiment de poussière jusqu'à entendre un déclic qu'il reste ouvert de lui-même.

#### **REMARQUE:**

Retirez le sac-filtre à poussière avec prudence afin d'éviter que la poussière ne s'échappe de ce dernier.

3. Retirez le support du sac à poussière avec le sac-filtre à poussière (ill. 18/1) vers le haut (ill. 18).
4. Enlevez les résidus de poussière se trouvant éventuellement dans le compartiment de poussière.
5. Retirez le sac filtre à poussière (ill. 19/1) du support du sac à poussière (ill. 19/2).

#### **REMARQUE:**

Le sac-filtre à poussière peut être mis à la poubelle s'il ne contient pas de saleté dont la présence est interdite dans les ordures ménagères.

6. Glissez un nouveau sac-filtre à poussière (ill. 20/1), comme indiqué sur l'illustration, dans le support du sac à poussière (ill. 20/2), jusqu'à ce qu'il bute sur les angles de logement inférieurs (ill. 20/3) du support du sac à poussière.
7. Remettez le support du sac à poussière (ill. 21/1) à sa place. Glissez le guidage du support du sac à poussière (ill. 21/2) dans le rail prévu à cet effet, jusqu'à ce que le verrouillage du couvercle (ill. 21/3) se referme.
8. Refermez le couvercle du compartiment de poussière. Vous entendrez un clic lorsqu'il s'enclenche.

#### **REMARQUE:**

Vous ne pourrez fermer le le couvercle du compartiment de poussière que si un sac-filtre à poussière est mis en place.

## 4 Entretien

### 4.2 Remplacement du filtre

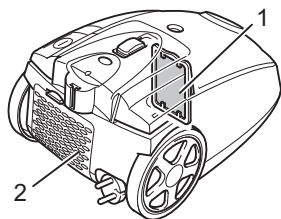

ill. 22

Votre aspirateur est équipé des filtres suivants :

■ **Filtre de protection du moteur (ill. 22/1)** empêche les particules grossières d'endommager le moteur lorsque le sac-filtre à poussière est défectueux. *Remplacer : après le 4e sac-filtre à poussière, au plus tard tous les 6 mois*

■ **Filtre de sortie d'air hygiène (ill. 22/2)** filtre les particules les plus fines, présentes dans l'air rejeté.

*Remplacer : tous les 6 mois*

■ Par contre, remplacez immédiatement les filtres endommagés.

#### ⚠ ATTENTION:

Les filtres ne sont pas lavables. Le filtre de sortie d'air n'est pas réutilisable.

#### REMARQUE:

Si le filtre de protection du moteur n'est pas très sale, tapotez-le simplement au-dessus d'une poubelle. Toutefois, nous vous recommandons d'utiliser un nouveau filtre de protection du moteur lorsque vous avez déjà consommé 4 sac-filtres à poussière (numéro de référence ▷ Chapitre 5.2, „Liste des accessoires et des pièces de rechange“).

### 4.3 Remplacement du filtre de protection du moteur

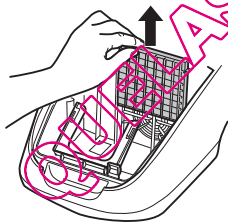

ill. 23

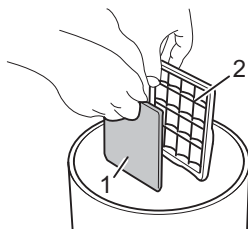

ill. 24

1. Arrêtez l'appareil et retirez le sac-filtre à poussière, comme décrit au ▷ Chapitre 4.1, „Remplacement du sac-filtre à poussière“, étapes 1-4.
2. Retirez le porte-filtre avec le filtre de protection du moteur (ill. 23).
3. Séparez le filtre de protection du moteur (ill. 24/1) du porte-filtre (ill. 24/2) au-dessus d'une poubelle.
4. Nettoyez le porte-filtre.
5. Si nécessaire, posez le filtre de protection du moteur utilisé sur la nouvelle coupe du filtre de protection du moteur. Dessinez les contours puis découpez le filtre de protection du moteur en conséquence.
6. Si nécessaire, placez un nouveau filtre de protection du moteur dans le porte-filtre.
7. Poussez le porte-filtre avec le filtre de protection du moteur à partir du haut en appliquant de la force et en respectant la position correcte (courbure au-dessus) dans son logement.
8. Placez un sac-filtre à poussière puis fermez le couvercle du compartiment de poussière. Vous entendrez un clic lorsque le couvercle s'enclenche.

## 4 Entretien

### 4.4 Remplacement du filtre hygiénique de sortie d'air

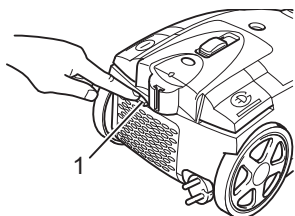

ill. 25

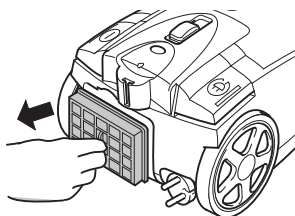

ill. 26

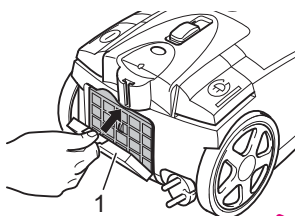

ill. 27

### 4.5 Nettoyage du boîtier de l'aspirateur

1. Éteignez l'appareil et respectez les consignes énoncées sous *▷ Chapitre 3.2, „Arrêt et rangement du cordon d'alimentation“*.
2. Ouvrez le couvercle du filtre de sortie d'air. Pour cela, poussez le déverrouillage (ill. 25/1) vers le bas, puis retirez le couvercle du filtre de sortie d'air vers l'arrière.
3. Retirez le filtre de sortie d'air (ill. 26).
4. Placez un nouveau filtre de sortie d'air (numéro de référence, *▷ Chapitre 5.2, „Liste des accessoires et des pièces de rechange“*).
5. Remettez ensuite le couvercle du filtre de sortie d'air. Pour ce faire, accrochez d'abord celui-ci en bas (ill. 27/1) puis poussez-le ensuite en haut vers l'avant jusqu'à ce qu'il s'enclenche de façon audible.

#### **AVERTISSEMENT:**

Avant de nettoyer l'appareil, éteignez-le et débranchez-le, *▷ Chapitre 3.2, „Arrêt et rangement du cordon d'alimentation“*.

#### **ATTENTION:**

N'utilisez en aucun cas des produits de nettoyage, des détergents ou de l'alcool, car cela peut endommager le boîtier.

- Nettoyez le boîtier uniquement avec un chiffon légèrement humide.



## 5 Remèdes en cas d'anomalies

### 5.1 Avant l'envoi de l'appareil

Avant d'envoyer au SAV de Royal Appliance, veuillez vérifier, en vous aidant du tableau ci-dessous, si vous ne pouvez pas remédier à l'anomalie vous-même.



#### AVERTISSEMENT:

N'utilisez jamais un appareil défectueux ! Avant de chercher la cause de l'anomalie, arrêtez l'appareil et débranchez-le ▷ *Chapitre 3.2, „Arrêt et rangement du cordon d'alimentation“.*

Anomalie	Cause possible	Remède
L'appareil de fonctionne pas	L'appareil n'est pas branché ou il n'est pas allumé.	Branchez le connecteur dans une prise puis mettez l'appareil en marche, ▷ <i>Chapitre 3.1, „Passer l'aspirateur“.</i>
	Il n'y pas de courant à la prise.	Essayez de brancher l'aspirateur à une autre prise dont vous êtes sûr qu'elle fonctionne.
	Le cordon d'alimentation est endommagé.	Faites remplacer le cordon par le SAV de Royal Appliance, adresse, ▷ <i>Page 116, „International Service“.</i>
Le résultat de l'aspiration n'est pas satisfaisant	Le sac-filtre à poussière est plein ou bouché.	Changez/nettoyez le sac-filtre à poussière.
	Le suceur, le manche télescopique ou le flexible sont bouchés.	Débouchez-les. Si nécessaire, utilisez à cet effet, un long morceau de bois (par ex. un manche à balai).
	La puissance d'aspiration réglée ne convient pas au revêtement du sol.	Adaptez la puissance d'aspiration au revêtement du sol, ▷ <i>Chapitre 3.1, „Passer l'aspirateur“, étape 4.</i>
	Le commutateur « moquettes / sols durs » (ill. 1/20) n'est pas sur la position qui convient au revêtement.	Adaptez la position du commutateur « moquettes / sols durs » (ill. 1/20) au revêtement du sol, ▷ <i>Chapitre 3.1, „Passer l'aspirateur“, étape 5.</i>
	Le suceur capuchonné ne convient pas au revêtement du sol.	Emboîtez le suceur correct, ▷ <i>Chapitre 2.3, „Utiliser les autres suceurs (accessoires)“.</i>
	Le filtre est sale.	Remplacez/nettoyez le filtre correspondant, ▷ <i>Chapitre 4.3, „Remplacement du filtre de protection du moteur“</i> ou. ▷ <i>Chapitre 4.4, „Remplacement du filtre hygiénique de sortie d'air“.</i>
L'appareil émet des bruits inhabituels	Une particule aspirée bouche le conduit d'air.	Retirez la particule. Si nécessaire, utilisez à cet effet, un long morceau de bois (par ex. un manche à balai).

## 5 Remèdes en cas d'anomalies

### 5.2 Liste des accessoires et des pièces de rechange

No. d'art.	Description	Contenu
70 50 022	5+1 ensemble de sacs à poussière	5 sacs à poussière, 1 filtre de protection du moteur
70 50 002	Filtre hygiénique de sortie d'air	1 pièce
M203	Brosse pour parquets	1 pièce
M209	Turbobrosse	1 pièce

### 5.3 Fournisseurs

- Vous pouvez commander ultérieurement les pièces détachées et les accessoires. Adresse de contact pour passer commande : ▷ Page 116, „International Service“.
- D'autres articles peuvent être obtenus dans le commerce sous <http://www.dirtdevil.de>

### 5.4 Recommandation d'achat



Après achat, nous vous recommandons :  
*Swirl® Y93 sac-filtre à poussière avec MicroPor® Filtration*

Swirl®, MicroPor® et "Y93" sont des marques déposées d'une entreprise du groupe Melitta et sont utilisées avec l'accord de ce dernier.

### 5.5 Élimination

Les filtres sont conçus avec des matériaux écologiques et peuvent être mis à la poubelle.



Éliminez l'appareil en tenant compte des réglementations nationales en vigueur en matière de protection de l'environnement. Les déchets électriques ne doivent pas être jetés avec les déchets domestiques. Utilisez donc les emplacements locaux servant à la restitution d'appareils usagés. Les filtres utilisés sont composés de matériaux ne nuisant pas à l'environnement. Les filtres peuvent donc être jetés avec les déchets ménagers.

## 6 Garantie

### 6.1 Conditions de garantie

**Nous assurons une garantie de 24 mois sur votre appareil à compter de la date d'achat.**

Pendant la garantie, nous nous réservons le droit de réparer ou de remplacer l'appareil ou l'accessoire gratuitement (des accessoires endommagés n'impliquent pas forcément le remplacement de l'appareil) afin de remédier à tout défaut lié au matériel ou à la fabrication. Tout dommage résultant d'une utilisation non conforme (emploi d'une tension ou d'un courant erroné, branchement à une prise non adaptée ou lorsque l'appareil est cassé) est exclu de la garantie, de même que l'usure et les défauts liés à l'usage normal de l'appareil n'influencent pas le bon fonctionnement de l'appareil.

Dans le cas de l'intervention d'une personne ou d'un service non habilité ou en cas d'utilisation de pièces détachées ne provenant pas de Royal Appliance, les droits de garantie deviennent caducs. Les pièces d'usure sont exclues de la garantie et leur remplacement est payant !

La garantie s'applique uniquement lorsque la date d'achat et le tampon du revendeur confirmé par sa signature sont portés sur le bon de garantie ou sur présentation du bon d'achat. Les services de garantie n'impliquent en aucune façon ni le prolongement de la durée de garantie ni des droits à une nouvelle garantie !

### 6.2 En cas de garantie

Expédiez l'appareil en ayant pris soin de vider les sac-filtres à poussière et en indiquant brièvement et en majuscule, les symptômes de l'anomalie. Envoyez le tout par courrier recommandé avec la mention "Zur Garantie" ("Pour la garantie"). N'oubliez pas d'y joindre le bon de garantie ainsi qu'une copie du ticket de caisse ou de la facture à l'adresse suivante :



▷ Page 116, „International Service“

**DE**

Royal Appliance International GmbH  
Abt. Kundenservice  
Jagenbergstraße 19  
41468 Neuss  
DEUTSCHLAND  
Tel.: +49 (0) 180 - 501 50 50\*  
Fax: +49 (0) 2131 - 60 90 60 95  
www.dirtdevil.de  
info@dirtdevil.de

\*0,14 €/Minute aus dem deutschen Festnetz  
(deutscher Mobilfunkhöchstpreis 0,42 €/Minute)

**AT**

Zmugg Elektronik Service  
und Vertriebsges. M.b.H.  
Fabriksgasse 27  
8020 Graz  
ÖSTERREICH  
Tel. +43 - 316 - 77 21 20  
Fax +43 - 316 - 77 21 20 10  
Tel. Ersatzteile: +43 - 316 - 77 21 20 14  
Fax Ersatzteile: +43 - 316 - 77 21 20 15  
zmuggelektronik@utanet.at

**BE**

Z.E.S. Goes B.V.  
T.a.v. afd. Service  
Pearyweg 1  
4462 GT Goes  
NEDERLAND  
Tel: +31 - 113 - 24 07 00  
Fax: +31 - 113 - 24 07 50  
dirtdevil@zesgoes.nl

**CH**

Bluepoint-Service SAGL  
Via Cantonale 14  
6917 Barbengo  
SWITZERLAND  
Tel. +41 (0)91 980 49 73  
E-Mail: info@bluepoint-service.ch  
www.bluepoint-service.ch

**CZ**

Le Cygne electronic service spol. s r.o.  
Jablonecká 722/8  
190 00 Praha 9  
ČESKÁ REPUBLIKA  
Tel: +420 - 28 68 83 940  
Fax: +420 - 28 68 85 064  
servis@lce.cz

**ES**

Royal Appliance Espana, SL  
Royal, Dirt Devil, Stellar  
C/Cronos, Nº 20 , Portal 2 ,3º 13  
28037 Madrid  
ESPAÑA  
Tel: +34 - 902 - 43 06 63

**FR**

OPM France Nant'Est entreprise  
33 rue du bois Briand  
44316 Nantes cdx 3  
FRANCE  
Tel. +33 - 2 - 40 49 64 25  
Fax +33 - 2 - 40 93 96 22  
www.opm-france.com

**HR**

TD "MEDJIMURKA" D.D.  
Trg Republike 6  
40000 Čakovec  
HRVATSKA  
Tel.: +385 - 40 - 31 27 60  
Fax: +385 - 40 - 32 86 61

**HU**

Aspico Kft.  
Puskás Tivadar út.4.  
9027 Győr  
MAGYARORSZÁG  
Tel.: +36 - 96 - 51 12 91  
szerviz@aspico.hu

**IT**

Smart s.r.l.  
Via Tintoretto, 12  
21012, Cassano Magnago, (VA)  
ITALIA  
Assistenza Tecnica: 199 24 44 24  
Orari: 9:00 - 13:00h / 14:00 - 18:00h  
Fax: +39 0331 181 21 37  
info-dirtdevil@smartsrl.net

**NL**

Z.E.S. Goes B.V.  
T.a.v. afd. Service  
Pearyweg 1  
4462 GT Goes  
NEDERLAND  
Tel: +31 - 113 - 24 07 00  
Fax: +31 - 113 - 24 07 50  
dirtdevil@zesgoes.nl

**PL**

Obsługa Gwarancyjna i Serwisowa  
QUADRA-NET Sp. z o.o.  
61-888 Poznań, ul. Składowa 5  
infolinia: 66 444 88 00  
  
Dystrybutor i Gwarant  
DSV Sp. z o.o. S.K.A. Gdynia,  
Plac Kaszubski 8

**SI**

Strojinc Ciril s.p.  
Koseskega ul. 1a  
1000 Ljubljana  
SLOVENIJA  
Tel: +386 -1- 42 28 489

**SK**

Aspico Slovakia s r.o.  
Kracanska 40/104  
92901 Dunajská Streda  
SLOVAKIA  
Tel: +421 - 31 - 55 11 815

- DE** NUR GÜLTIG MIT RECHNUNGSKOPIE!  
**GB** VALID ONLY INCLUDING A COPY OF THE PURCHASE SLIP!  
**FR** VALABLE UNIQUEMENT AVEC UNE COPIE DE LA FACTURE!  
**NL** ALLEEN GELDIG MET KOPIE VAN DE REKENING!  
**ES** ¡VÁLIDO SÓLO CON COPIA DE FACTURA!  
**IT** VALIDO SOLO SE CORREDATO DA UNA COPIA DELLA FATTURA!  
**TR** SADECE FATURA SURETİ İLE GEÇERLİDİR!



# Royal

# B | A | G | L I N E

Garantiekarte • Warranty Card • Card de garantie • Garantiekaart  
Certificado de garantía • Tagliando di garanzia • Garanti Kartı

Name • Name • Nom • Naam • Nombres y apellidos • Nome • İsim

Straße und Hausnummer • Street and house number • Rue et numéro de maison • Straat en huisnummer • Calle y número • Via e numero civico • Sokak ve ev no

PLZ und Ort • Zip code and town • Numéro postal et lieu • Postcode en plaats • C.P. y ciudad • CAP e località • Posta kodu ve yer

E-Mail • email • Courriel • E-mail • Correo electrónico • e-mail • E-Posta

Telefon mit Vorwahl • Phone number with area code • Téléphone avec indicatif • Telefon met kengetal • Telefono con prefijo • Telefono con prefisso • Şehirlerarası kodla telefon

**Fehlerbeschreibung • Description of the malfunction • Description du problème  
Omschrijving van de fout • Descripción del fallo • Descrizione del difetto • Hata tanımı:**

Bitte diesen Abschnitt ausschneiden und dem Gerät beilegen. • Please detach this part and send it in with the appliance.  
Veuillez détacher cette partie et la joindre à l'appareil. • Dit deel a.u.b. uitknippen en bij het apparaat leggen.  
Por favor, recorte este resguardo y añádelo al aparato. • Per cortesia ritagliare questa sezione e allegarla all'apparecchio.  
Lütfen bu bölümü kesin ve cihazın yanına ekleyin.



QUELASPIRATEUR.COM



Royal Appliance International GmbH  
Jagenbergstraße 19  
41468 Neuss  
Germany

+49 (0) 2131 - 60 90 0  
+49 (0) 2131 - 60 90 60 95

info@dirdevil.de  
www.dirdevil.de